

UDE

**Deumidificatori residenziali
per applicazioni con pannelli radianti**



⇒ UDE H

⇒ UDE V



CARATTERISTICHE GENERALI

UDE è un'unità di climatizzazione progettata per specifiche esigenze di deumidificazione / climatizzazione in ambienti a basso consumo energetico. L'unità è particolarmente indicata per singole unità familiari, appartamenti, uffici dove vi sia presente un impianto di climatizzazione radiante.

EFFICIENZA

Grazie alle particolarità costruttive ed ai suoi componenti l'unità è in grado di deumidificare e climatizzare utilizzando meno energia di un apparecchio convenzionale. I nuovi ventilatori a basso consumo energetico garantiscono la portata dell'aria corretta senza importanti assorbimenti elettrici.

DEUMIDIFICA E RAFFRESCAMENTO

L'unità può funzionare sia in modalità di deumidificazione che in modalità di climatizzazione: questo permette di avere un'unità flessibile e pronta alle richieste dall'ambiente che si deve climatizzare.

CONTROLLO

L'elettronica semplice garantisce la possibilità di interagire con il funzionamento dell'unità.

PACKAGED

L'unità è fornita plug&play pronta per il funzionamento: con i soli collegamenti idraulico ed elettrico l'unità garantisce la funzione desiderata.

SILENZIOSITA'

La silenziosità di funzionamento è una scelta prioritaria nella progettazione dell'unità.

CARATTERISTICHE GENERALI

STRUTTURA

L'unità è realizzata in lamiera zincata, isolata internamente, concepita per semplificare le operazioni di manutenzione.



VENTILATORI

L'unità è dotata di ventilatori a basso consumo compatibili con la normativa Erp 2015.



COMPRESSORE

Compressore alternativo ad alta efficienza con protettore termico incorporato.



FILTRAZIONE

A monte del ventilatore sono presenti filtri con classe di filtrazione G2.

CONFIGURAZIONE UNITA'

	-1-	-2-	-3-
UDE	31	V	D

(1) Definisce la taglia di potenza

2 taglie: 31 - 300 mc/h*
51 - 500 mc/h

2) Tipologia di installazione

V: verticale
H: orizzontale

3) Versione costruttiva

D: deumidificatore
DC: deumidificatore e climatizzatore

* solo in versione orizzontale

BREVE DESCRIZIONE DELLE VERSIONI

TIPOLOGIA DI INSTALLAZIONE

V - VERTICALE

Versione verticale da incasso o da esterno.

NB per l'installazione incassata bisogna prevedere l'accessorio cassero da incasso.

H - ORIZZONTALE

Versione orizzontale da controsoffitto con possibilità di breve canalizzazione (bassa prevalenza utile).

VERSIONE COSTRUTTIVA

D- DEUMIDIFICATORE

L'unità comprende un circuito frigorifero con condensatore ed evaporatore ad aria: l'aria attraversa le due batterie del circuito frigorifero, prima l'evaporatore poi il condensatore, uscendo deumidificata e leggermente riscaldata; una terza batteria alimentata ad acqua fredda dell'impianto radiante (16 - 18°C) provvede a riportare a condizioni di temperatura neutra l'aria trattata.

DC- DEUMIDIFICATORE E CLIMATIZZATORE

L'unità comprende un circuito frigorifero con evaporatore ad aria e condensatori ad acqua e ad aria.

Il funzionamento può avvenire in due modi:

1- DEUMIDIFICA

L'aria attraversa le due batterie del circuito frigorifero, prima l'evaporatore poi il condensatore, uscendo deumidificata e leggermente riscaldata; una terza batteria alimentata ad acqua fredda dell'impianto radiante (16 - 18°C), provvede a riportare a condizioni di temperatura neutre l'aria trattata.

2- CLIMATIZZAZIONE

L'aria attraversa l'evaporatore uscendo deumidificata e raffrescata, quindi ad una temperatura minore; la batteria alimentata ad acqua fredda dell'impianto radiante (16 - 18°C) aumenta l'effetto frigorifero e di deumidifica; un condensatore ad acqua effettua la condensazione del gas frigorifero.

L'unità gestisce il cambio di funzionamento da deumidificatore a climatizzatore attraverso la logica del microprocessore dando priorità alla temperatura.

CARATTERISTICHE TECNICHE

VERSIONE DEUMIDIFICATORE - D

Grandezza	31	51	
Tipologia d'installazione	H	V	H

Rese unità (dati riferiti a T aria ambiente 32°C - umidità 90%)

Capacità di deumidifica	Lt/24h	31	51
-------------------------	--------	----	----

Ventilatore

Tipo di ventilatori		Centrifugo doppia aspirazione multi velocità	Centrifugo pale avanti	Centrifugo pale avanti multi velocità
Numero di ventilatori	Nr	1	1	1
Portata aria nominale	mc/h	250	380	380
Pressione utile	Pa	65	0	55

Compressore

Tipo di compressore		Alternativo ad alta efficienza	
Potenza max assorbita	W	395	590
Gas refrigerante		R134A	

Scambiatore di calore aria/acqua (dati riferiti con acqua T mandata 16°C - T ritorno 18°C)

Tipo di scambiatore		Batteria alettata	
Portata acqua nominale	Lt/h	160	250
Perdita di carico	Kpa	12	15

Filtri

Tipo di filtri		Filtri Piani	
Classe di filtrazione		G2	

Dati elettrici

Tensione di alimentazione		230 / 1 / 50 Hz	
Corrente assorbita max	A	1,85	2,5
Potenza assorbita	kW	0,42	0,62
Grado di protezione	IP	20	20

Livelli sonori (dati riferiti a 3 m di distanza)

Pressione sonora Lps	dB(A)	37	38	41
----------------------	-------	----	----	----

VERSIONE DEUMIDIFICATORE E CLIMATIZZATORE - DC

Grandezza	31	51	
Tipologia d'installazione	H	V	H

Rese unità (dati riferiti a T aria ambiente 32°C - umidità 90%)

Capacità di deumidifica	Lt/24h	31	51
Potenza frigorifera totale resa	kW	1,25	1,8

Ventilatore

Tipo di ventilatori		Centrifugo doppia aspirazione multi velocità	Centrifugo pale avanti	Centrifugo pale avanti multi velocità
Numero ventilatori	Nr	1	1	1
Portata aria nominale	mc/h	250	380	380
Pressione utile	Pa	65	0	55

Compressore

Tipo di compressore		Alternativo ad alta efficienza		
Potenza max assorbita	W	395	590	
Gas refrigerante		R134A		

Scambiatore di calore aria/acqua (dati riferiti con acqua T mandata 16°C - T ritorno 18°C)

Tipo di scambiatore		Batteria alettata		
Portata acqua nominale	Lt/h	160	250	
Perdita di carico	Kpa	12	15	

Filtri

Tipo di filtri		Filtri Piani		
Classe di filtrazione		G2		

Dati elettrici

Tensione di alimentazione		230 / 1 / 50 Hz		
Corrente assorbita max	A	1,85	2,5	
Potenza assorbita	kW	0,42	0,62	
Grado di protezione	IP	20	20	

Livelli sonori (dati riferiti a 3 m di distanza)

Pressione sonora Lps	dB(A)	37	38	41
----------------------	-------	----	----	----

DIMENSIONALI E SPAZI FUNZIONALI

VERSIONE V

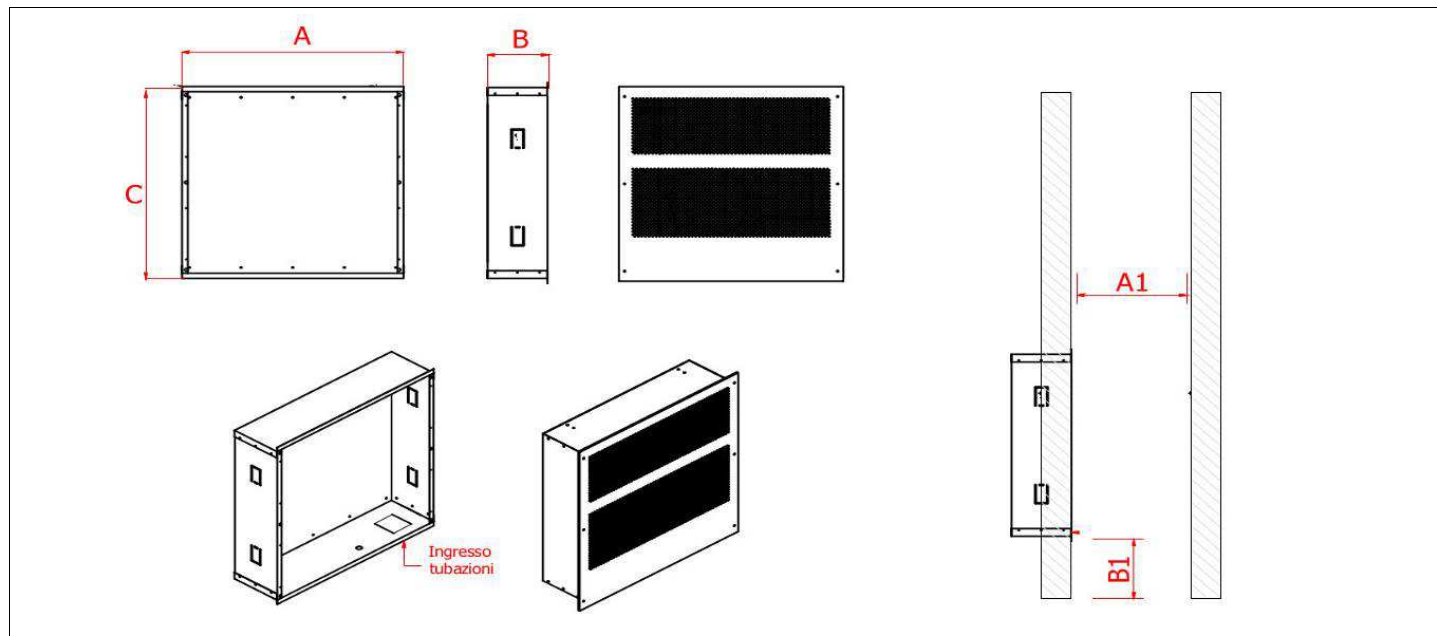

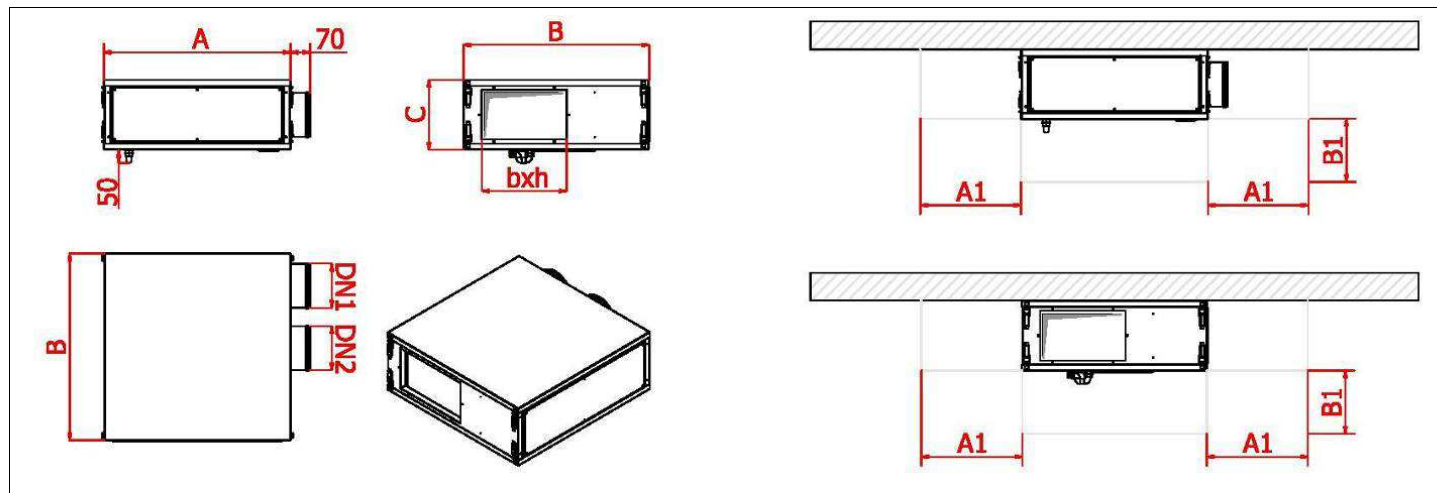

Modello	UDE	51
UNITA'		
Larghezza (A)	mm	720
Profondità (B)	mm	205
Altezza (C)	mm	700
CASSERO		
Larghezza (A)	mm	750
Profondità (B)	mm	210
Altezza (C)	mm	710
A1	mm	500
B1	mm	200
Attacchi acqua mandata/ritorno	Ø	1/2" - 1/2"
Condensa	Ø	16 mm
Peso - versione D	kg	34
Peso - versione DC	kg	36

VERSIONE H





Modello	UDE	31	51
Larghezza (A)	mm	680	680
Profondità (B)	mm	680	800
Altezza (C)	mm	255	305
Ingresso aria ricircolo DN1+DN2	mm	2 x 160	2 x 200
Mandata (bxh)	mm	310 x 178	500 x 228
A1	mm	300	300
B1	mm	300	400
Attacchi acqua mandata/ritorno	Ø	1/2" - 1/2"	1/2" - 1/2"
Condensa	Ø	20 mm	20 mm
Peso - versione D	kg	38	51
Peso - versione DC	kg	40	53
UNITA' VISTA DALL'ALTO			



LISTA ACCESORI

<p>CS1 - CASSERO DA INCASSO - MODELLO V</p>	
<p>Cassero in lamiera d'acciaio zincata da incassare nella muratura per il fissaggio dell'unità</p>	
<p>GRF1 - GRIGLIA DI FINITURA - MODELLO V</p>	
<p>Griglia di copertura in acciaio zincato con finitura estetica di colore bianco.</p>	

SENSORI

<p>UMR - UMIDOSTATO - VERSIONE D</p>	
<p>Umidostato ambiente per abilitazione funzionamento deumidifica. Attivazione dell'unità in modalità deumidifica in funzione dell'umidità rilevata in ambiente Campo: 30...90% ur Dimensioni: L76 mm X H76 mm X P34 mm</p>	
<p>CTH - CRONOTERMOUMIDOSTATO - VERSIONE DC</p>	
<p>Cronotermostato/umidostato integrato: permette il controllo della temperatura e dell'umidità ambiente attraverso il comando di due relè separati e la gestione delle fasce orarie.</p>	

VALVOLE

<p>VDZ2 - VALVOLA A 2 VIE (2/3 PUNTI)</p>	
<p>Valvola di zona a 2 vie azionata direttamente dall'unità per consentire l'alimentazione della batteria idronica e dotata di contatto microausiliario per eventuale comando circolatore.</p>	
<p>VDZ3 - VALVOLA A 3 VIE (2/3 PUNTI)</p>	
<p>Valvola di zona a 3 vie azionata direttamente dall'unità per consentire l'alimentazione della batteria idronica e dotata di contatto microausiliario per eventuale comando circolatore.</p>	

Marcatura CE

La marcatura CE (presente su ogni macchina) attesta la conformità alle seguenti norme comunitarie:

- Direttiva Macchine 2006/42/EC
- Direttiva Bassa Tensione 2014/35/EC
- Electromagnetic Compatibility Directive 2014/30/EC

