

KIT SANIFICAZIONE

PERCHÈ SANIFICAZIONE ATTIVA?

Il perossido d'idrogeno generato dai moduli DUST FREE è in grado di distruggere gran parte dei composti inquinanti quali batteri, virus, muffe, allergeni e odori.

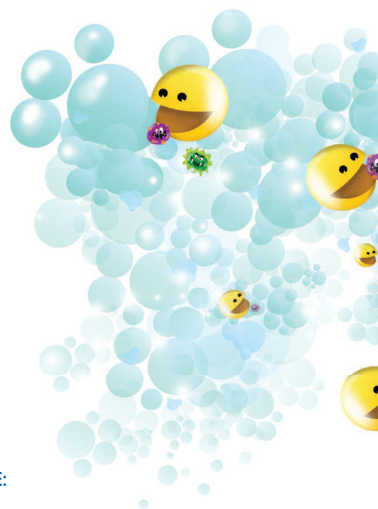
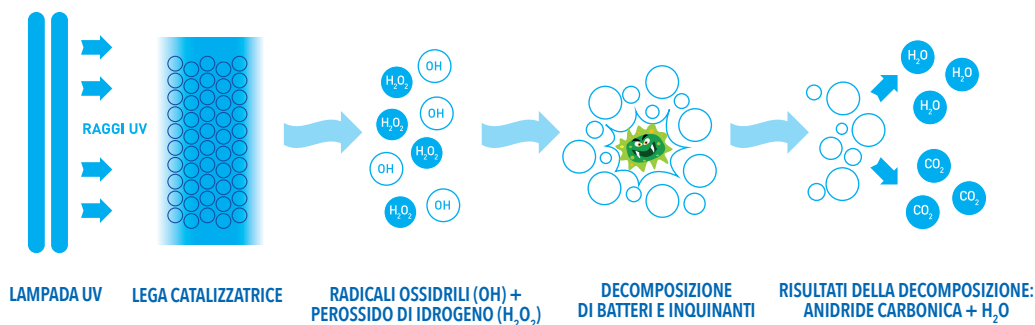

Diffuso e trascinato dal flusso dell'aria il perossido d'idrogeno rende efficace la sua azione di sanificazione sia sulle superfici dei condotti, sia nell'aria ambiente e per caduta anche sulle superfici dei locali trattati.

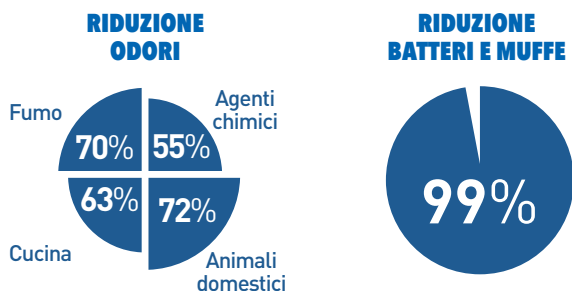

KIT SANIFICAZIONE

IMPIANTO FINO A 7 KW

Cod. **KIT-SANI-1** → Prezzo Cad./€**369,80**

COMPONENTE	DESCRIZIONE	QUANTITÀ	Codice	Prezzo cad./€
MODULO FC UNIT	Modulo SANIFICAZIONE	1	DF09960	280,00
BOTOLA	Botola installazione su PLENUM	1	BOTOLA	39,90
CASE TRASFORMATORE	Case per 1 trasformatore	1	TRASF-KIT-1	49,90



FC UNIT

CARATTERISTICHE TECNICHE E DIMENSIONALI COMPONENTI

- Alimentazione: 230 V - 50/60 Hz
- Peso: 0,45 kg
- Dimensioni modulo: 12,6x7,9x5,0 cm (LxPxH)

KIT SANIFICAZIONE

IMPIANTO FINO DA 7A 14 KW

Cod. **KIT-SANI-2** → Prezzo Cad./€**699,70**

COMPONENTE	DESCRIZIONE	QUANTITÀ	Codice	Prezzo cad./€
MODULO FC UNIT	Modulo SANIFICAZIONE	2	DF09960	280,00
BOTOLA	Botola installazione su PLENUM	2	BOTOLA	39,90
CASE TRASFORMATORE	Case per 1 trasformatore	1	TRASF-KIT-2	59,90



BOTOLA

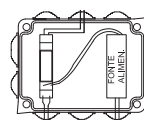
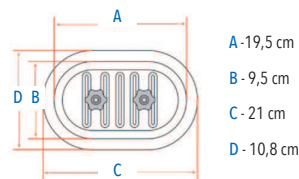

CASE

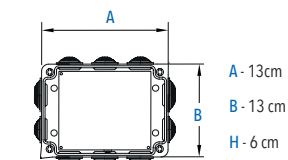

KIT SANIFICAZIONE



Installato all'interno del PLENUM di MANDATA, permette la sanificazione dell'impianto e degli ambienti.

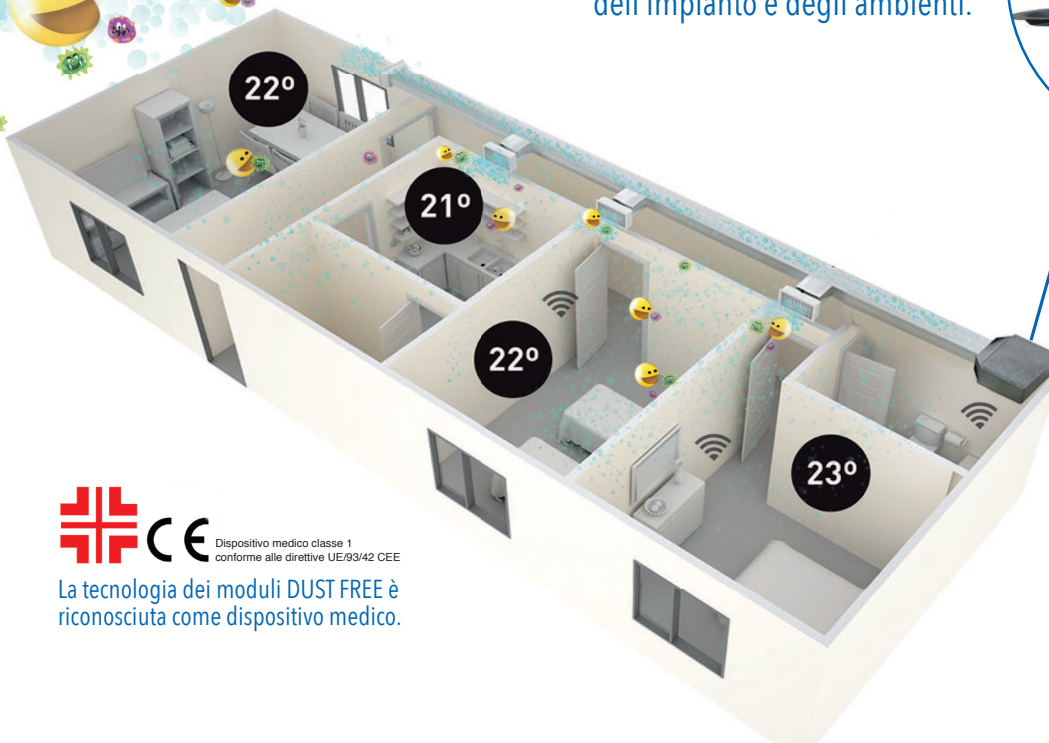
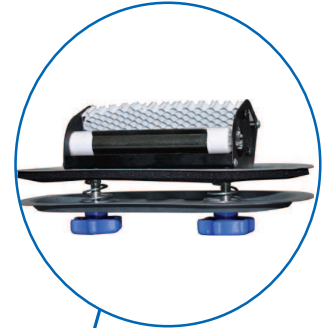

 **CE** Dispositivo medico classe 1
conforme alle direttive UE/93/42 CEE

La tecnologia dei moduli DUST FREE è riconosciuta come dispositivo medico.

SCHEMA DI COLLEGAMENTO



KIT SANI 1

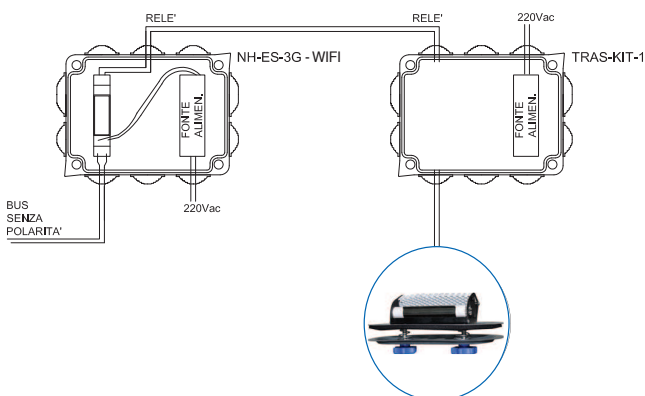

KIT SANI 2

