

## RECUPERATORI DI CALORE SERIE URC DOMO SMART

SOLUZIONI PER IL RICAMBIO DELL'ARIA ADATTE PER IL SETTORE RESIDENZIALE

CONTROLLO  
COMFORT  
RICAMBIO



RESIDENZIALE

**ErP**  
READY



PLENUM OPTIONAL

## URC DOMO SMART

### Z-INSTALLAZIONE ORIZZONTALE/VERTICALE

VMC ultraleggera modulabile. Efficienza fino al 90%.

#### CARATTERISTICHE

- Struttura in lamiera autoportante.
- Pannelli in lamiera zincata verniciata esternamente con isolamento in EPS ad alte densità.
- Scambiatore in polipropilene a flussi incrociati in controcorrente ad alta efficienza ( $\leq 90\%$ )
- Funzionamento estivo ed invernale.
- Ventilatori Brushless con motore elettronico e comando modulante. Altissima efficienza e bassi livelli di rumorosità - Conformi ErP2018.
- Filtri con bassa perdita di carico di efficienza ePM 1 - 70 % (F7) sia sull'aria di rinnovo che sull'aria estratta.

#### OPZIONALE:

- Raccordo di distribuzione con massimo 8 attacchi del  $\varnothing 75$  mm.
- Sonda di CO2 e umidità per il monitoraggio della qualità dell'aria (modulo Air Quality).



#### PANNELLO DI CONTROLLO VERSIONE ZS CNV-BPM

Manuale: imposta manualmente la velocità della ventola su alta, media e bassa. Ridotta: imposta in automatico la velocità della ventola bassa. Timer regolabile per pulizia e sostituzioni filtri.



#### PANNELLO DI CONTROLLO VERSIONE ZE CNV-SMART

Regolazione del set di ventilazione di mandata e ripresa, separatamente, con 10 step di velocità. Bypass automatico per free-cooling. Timer regolabile per pulizia e sostituzioni filtri. Gestione timer settimanale.

Gestione tramite APP SMART VENT da remoto.

CODICE	Portata (m <sup>3</sup> /h) Pressione utile 50 Pa	Diametro attacchi (mm)	Peso	Prezzo cad./€	Codice Regolatore	Prezzo cad./€
URC-DOMOSMART20ZS	200	160	17	1.801,80	CNV-BPM	205,20
URC-DOMOSMART20ZE	200	160	17	2.000,70	CNV-SMART	291,60
URC-DOMOSMART40ZS	420	160	18	2.358,40	CNV-BPM	205,20
URC-DOMOSMART40ZE	420	160	18	2.571,50	CNV-SMART	291,60

**ErP**  
READY



## URC DOMO SMART V

### V-INSTALLAZIONE VERTICALE

VMC ultraleggera modulabile. Efficienza fino al 90%.

#### CARATTERISTICHE

- Struttura in lamiera autoportante.
- Pannelli in lamiera zincata verniciata esternamente con isolamento in EPS ad alte densità.
- Scambiatore in polipropilene a flussi incrociati in controcorrente ad alta efficienza ( $\leq 90\%$ )
- Funzionamento estivo ed invernale.
- Ventilatori Brushless con motore elettronico e comando modulante. Altissima efficienza e bassi livelli di rumorosità - Conformi ErP2018.
- Filtri con bassa perdita di carico di efficienza ePM 1 - 70 % (F7) sia sull'aria di rinnovo che sull'aria estratta.

#### OPZIONALE:

- Sonda di CO2 e umidità per il monitoraggio della qualità dell'aria (modulo Air Quality).



#### PANNELLO DI CONTROLLO VERSIONE VS CNV-BPM

Manuale: imposta manualmente la velocità della ventola su alta, media e bassa. Ridotta: imposta in automatico la velocità della ventola bassa. Timer regolabile per pulizia e sostituzioni filtri.



#### PANNELLO DI CONTROLLO VERSIONE VE CNV-SMART

Regolazione del set di ventilazione di mandata e ripresa, separatamente, con 10 step di velocità. Bypass automatico per free-cooling. Timer regolabile per pulizia e sostituzioni filtri. Gestione timer settimanale.

Gestione tramite APP SMART VENT da remoto.

CODICE	Portata (m <sup>3</sup> /h) Pressione utile 50 Pa	Diametro attacchi (mm)	Peso	Prezzo cad./€	Codice Regolatore	Prezzo cad./€
URC-DOMOSMART20VS	200	160	24	2.234,90	CNV-BPM	205,20
URC-DOMOSMART20VE	200	160	24	2.440,85	CNV-SMART	291,60
URC-DOMOSMART40VS	420	160	25	2.769,90	CNV-BPM	205,20
URC-DOMOSMART40VE	420	160	25	2.980,20	CNV-SMART	291,60

## DATI DIMENSIONALI - 20Z 40Z

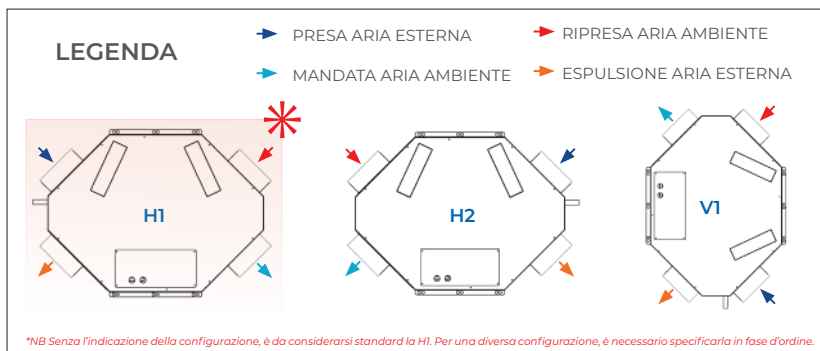
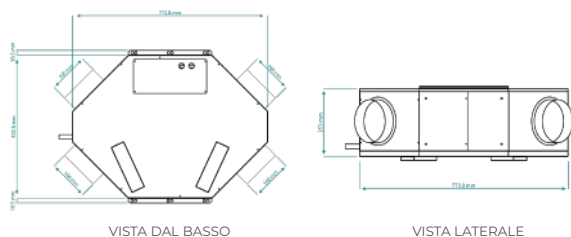

## GRAFICI PRESTAZIONALI

### URC DOMO SMART 20Z

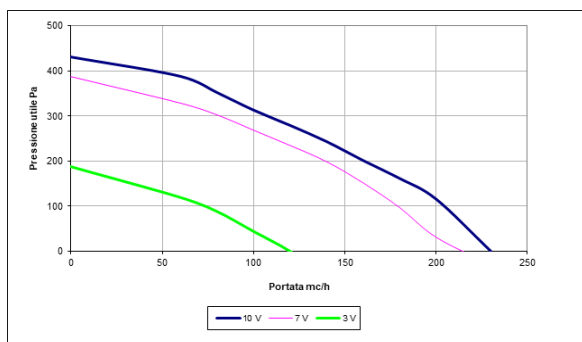

### URC DOMO SMART 40Z

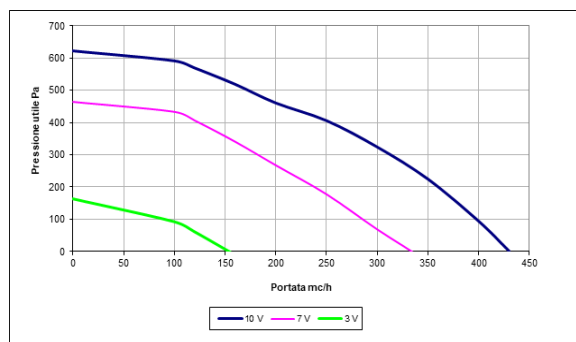

## DIMENSIONI - 20V 40V

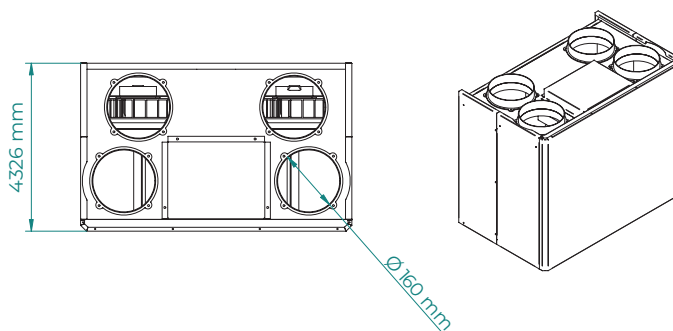
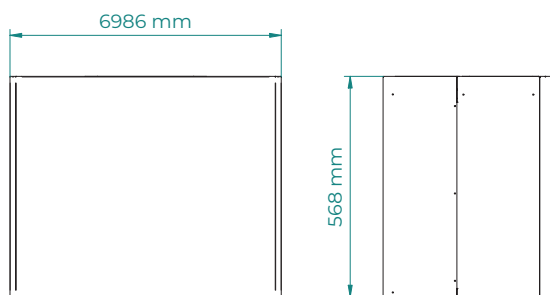

## GRAFICI PRESTAZIONALI

### URC DOMO SMART 20V

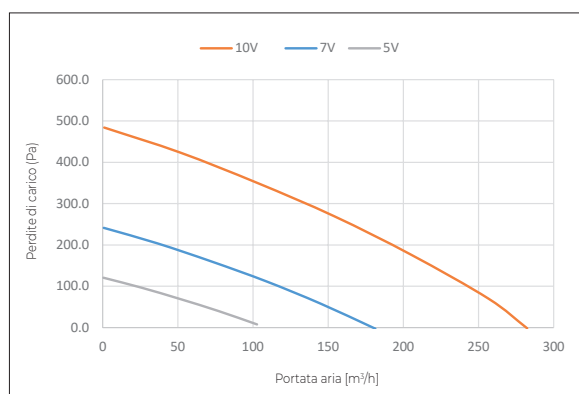

### URC DOMO SMART 40V

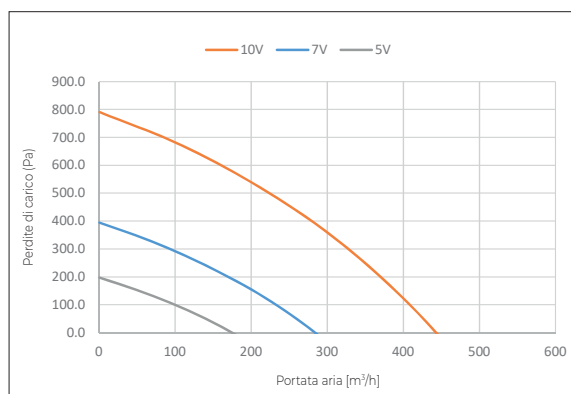

## COMPONENTI RICAMBIO D'ARIA - KIT PER URC DOMO SMART Z/V

A	Codice	Descrizione	∅ (mm)	Prezzo cad./€
	GR-EXT-FL200	GRIGLIA TONDA IN ACCIAIO INOX CON RETE ANTI-VOLATILE E DEVIATORE DI FLUSSO FINITURA ALLUMINIO	200	169,00

B	Codice	Descrizione	∅ (mm)	Prezzo cad./€
	AIR-MF200	MANICOTTO FEMMINA-FEMMINA IN LAMIERA ZINCATO	200	5,90

C	Codice	Descrizione	∅ (mm)	Prezzo cad./€
	AIR-RCPL200-160	RIDUZIONE CIRCOLARE IN LAMIERA ZINCATO PER COLLEGAMENTO AL COLLETTORE	200/160	20,40

D	Codice	Descrizione	∅ (mm)	Prezzo cad./€
	PRO-EXT-D160	PROLUNGA TELESCOPICA IN ACCIAIO ZINCATO	160	50,30

E	Codice	Descrizione	conf.	∅ (mm)	Prezzo m/€
	TER160	TUBO FLESSIBILE CON FILM DI RESINE POLIFENICHE CON MASTER ANTIBATTERICO E ANTIMUFFA RIVESTIMENTO TERMOISOLANTE <i>Note: Vedere condizioni per trasporto fuori standard *</i>	10 m	* 160	29,70



F	Codice	Descrizione	∅ ingr. (mm)	∅ uscita (mm)	Prezzo cad./€
	RACCORDO-SMART-4XD75*	RACCORDO DISTRIBUZIONE SMART 4XD75	160	4XD75	192,90
	RACCORDO-SMART-6XD75*	RACCORDO DISTRIBUZIONE SMART 6XD75	160	6XD75	180,50
	RACCORDO-SMART-8XD75*	RACCORDO DISTRIBUZIONE SMART 8XD75	160	8XD75	241,10



\*NB Utilizzabile sia come plenum di raccordo collegato mezzo tubo flessibile (vedi kit) oppure direttamente assemblato alla macchina.

G	Codice	Descrizione	conf.	DN (mm)	Prezzo m/€
	AIR10003	TUBO TONDO CORRUGATO + TRATTAMENTO ANTISTATICO E ANTIBATTERICO	50 m	75 mm	5,70

H	Codice	Descrizione	Prezzo m/€
	PLENUMVMC-KIT	KIT PLENUM PORTA GRIGLIA IN ABS PER GRIGLIA VMC CON: - 2 ATTACCHI DN 75/90 POSTERIORI - 2 ATTACCHI DN 75/90 SUPERIORI - 1 ATTACCO DN 75/90 LATERALE - 1 MANICOTTO VMC 75 - 4 TAPPI 75/90 - 2 STAFFE	61,60

I	Codice	Descrizione	Prezzo m/€
	GRIGLIAVMC-1	GRIGLIA MICROFORATA IN ACCIAIO RAL 9003 PER PLENUMVMC-KIT	66,20

### ACCESSORI

	Codice	Descrizione	∅ (mm)	Prezzo cad./€
	FSI60-270	FASCETTA STRINGITUBO IN ACCIAIO INOX	60-270	3,90
	AIR10109-P	CLIP DI FISSAGGIO IN PVC PER TUBO CORRUGATO TONDO (CONF. DA 48 PZ)	75	1,80



	Codice	Descrizione	Prezzo m/€
	SERRANDA-VMC75-90	SERRANDA 75/90 MM	3,40



	Codice	Descrizione	Prezzo €
	CO2SENSOR-SMART	SONDA PER RILEVAMENTO PARAMETRI DI CO <sub>2</sub> , UMIDITÀ E PM2.5	437,00

## SISTEMA DI SANIFICAZIONE PER LA VMC

RIDUZIONE BATTERI E MUFFE

RIDUZIONE ODORI

99%

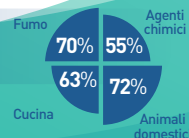

### SERIE SANIVMC - MODULI DI SANIFICAZIONE ATTIVA PER IMPIANTI VMC DI AMBIENTI RESIDENZIALI O UFFICI DI PICCOLE DIMENSIONI

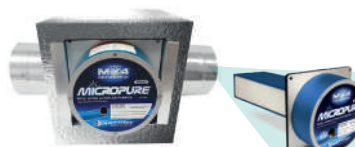
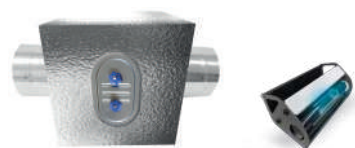

RACCORDO IN PAL + SANIFICAZIONE	∅ (mm)	Codice	Prezzo cad./€
Raccordo in PAL - 2 x DN 120 mm + KIT-SANI I	120	SANIVMC120-FC	500,00
Raccordo in PAL - 2 x DN 160 mm + KIT-SANI I	160	SANIVMC160-FC	500,00
Raccordo in PAL - 2 x DN 200 mm + KIT-SANI I	200	SANIVMC200-FC	500,00

RACCORDO IN PAL + SANIFICAZIONE	∅ (mm)	Codice	Prezzo cad./€
Raccordo in PAL - 2 x DN 120 mm + MC 5"	120	SANIVMC120-MC	1.118,00
Raccordo in PAL - 2 x DN 160 mm + MC 5"	160	SANIVMC160-MC	1.118,00
Raccordo in PAL - 2 x DN 200 mm + MC 5"	200	SANIVMC200-MC	1.118,00



PRESSOSTATO DF  
accessorio opzionale per kit SANIVMC € 62,90

## SCHEMA RICAMBIO D'ARIA

KIT PER RECUPERATORE VERSIONE ORIZZONTALE ATTACCHI Ø 160

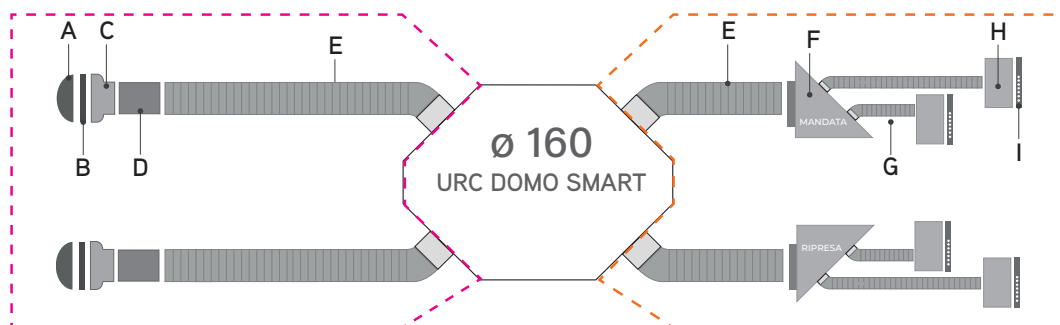

COMPONENTI RICAMBIO D'ARIA - KIT PER URC DOMO SMART Z/V

MANDATA	RIPRESA	CODICE KIT	PREZZO KIT	PRESA / ESPULSIONE ESTERNA						MANDATA / RIPRESA					
				A	B	C	D	E	-	F	G	-	H	-	I
2	2	KITVMC1602M-2R	2.066,60 €	2	2	2	2	10	8	2	50	48	4	4	4
2	3	KITVMC1602M-3R	2.197,80 €	2	2	2	2	10	8	2	50	48	5	5	5
3	2	KITVMC1603M-2R	2.197,80 €	2	2	2	2	10	8	2	50	48	5	5	5
3	3	KITVMC1603M-3R	2.329,00 €	2	2	2	2	10	8	2	50	48	6	6	6
3	4	KITVMC1603M-4R	2.741,00 €	2	2	2	2	10	8	2	50	48	7	7	7
4	2	KITVMC1604M-2R	2.329,00 €	2	2	2	2	10	8	2	50	48	6	6	6
4	3	KITVMC1604M-3R	2.460,20 €	2	2	2	2	10	8	2	50	48	7	7	7
4	4	KITVMC1604M-4R	2.591,40 €	2	2	2	2	10	8	2	50	48	8	8	8
5	2	KITVMC1605M-2R	2.460,20 €	2	2	2	2	10	8	2	50	48	7	7	7
5	3	KITVMC1605M-3R	2.591,40 €	2	2	2	2	10	8	2	50	48	8	8	8
5	4	KITVMC1605M-4R	2.722,60 €	2	2	2	2	10	8	2	50	48	9	9	9
6	3	KITVMC1606M-3R	2.722,60 €	2	2	2	2	10	8	2	50	48	9	9	9
6	4	KITVMC1606M-4R	2.853,80 €	2	2	2	2	10	8	2	50	48	10	10	10
6	5	KITVMC1606M-5R	2.985,00 €	2	2	2	2	10	8	2	50	48	11	11	11

KIT PER RECUPERATORE VERSIONE VERTICALE ATTACCHI Ø 160

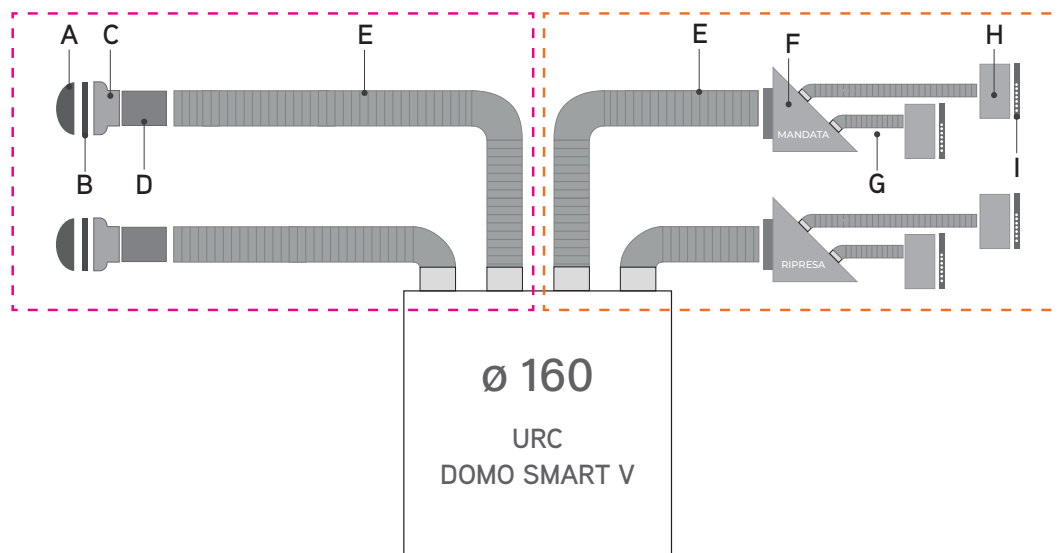



## VMC PUNTUALE - URCP

### VERSIONE PUNTUALE

Unità di recupero calore ad alta efficienza fino al 90%.

### CARATTERISTICHE

- Scambiatore di calore rigenerativo a flusso alternato, in ceramiche tecniche con alta efficienza di scambio e basse perdite di carico.
- Ventilatore DC Brushless con motore elettronico e comando modulante, altissima efficienza e bassi livelli di rumorosità.
- Filtro G3 con basse perdite di carico, facilmente estraibile.
- Funzionamento delle unità in modalità mandata o ripresa (opposto o parallelo).
- Comando infrarossi a corredo.

### VERSIONE E ELETTRONICA



Gestita con telecomando remoto con funzionamento in radiofrequenza. Selezione del regime di velocità della ventilazione e della modalità di funzionamento tra sola immissione, sola estrazione o ciclo automatico per il recupero del calore; selezione del funzionamento con modalità sensori; gestione automatica della ventilazione e del tempo di ciclo per l'ottimizzazione dell'efficienza del recupero di calore.

Fino ad un massimo di 13 unità installate con un unico comando (1 master + max 11 slave)

CODICE	UNITÀ	Portata aria m3/h	Ø foro (mm)	Prezzo cad./€
URCP02EM	Master	12 - 24	100	651,00
URCP02ES	Slave	12 - 24	100	505,00
URCP05EM	Master	25 - 50	160	655,20
URCP05ES	Slave	25 - 50	160	509,20

## DATI DIMENSIONALI

DATI DIMENSIONALI VALIDI PER TUTTI I MODELLI

### URCP 02

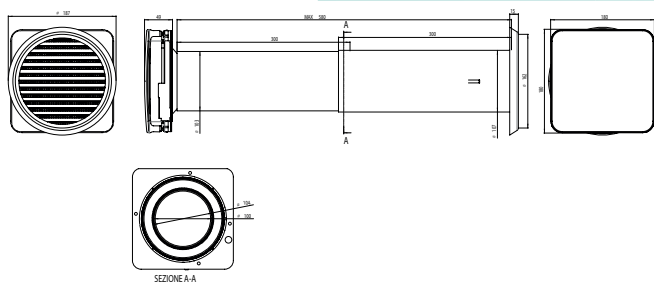

### URCP 05

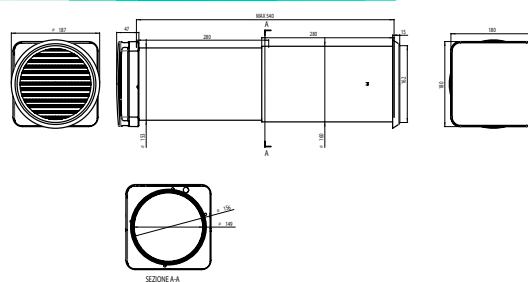

segui Air Control srl



VERIFICA PREZZI  
DI LISTINO

