

[ES] Guía rápida de instalación
[EN] Quick setup guide
[FR] Guide d'installation rapide
[IT] Guida rapida di installazione
[PT] Guia rápida de instalação

100-GTCMI2



www.aircontrolclima.it

[ES] GATEWAY MITSUBISHI HEAVY 100-GTCMI2.

GATEWAY CABLE para la gestión de equipos de A/A compatibles mediante los sistemas de control KOOLNOVA. Conexión con la unidad de control KOOLNOVA. Alimentación mediante unidad interior.

Funcionalidades:

- ✓ Comunicación bidireccional de los parámetros básicos de control en función de la demanda del sistema de control KOOLNOVA.
- ✓ Ajuste de la temperatura de consigna en función de las temperaturas seleccionadas en los termostatos KOOLNOVA.
- ✓ Lectura de la temperatura de trabajo del equipo.
- ✓ Control de hasta 4 velocidades de forma automática.

[EN] MITSUBISHI HEAVY GATEWAY GTCMI2.

WIRED GATEWAY for the management of AC units compatible with KOOLNOVA control systems. Connection with the KOOLNOVA control unit. Powered by the indoor unit.

Features:

- ✓ Two-way communication of the basic control parameters depending on the demand of the KOOLNOVA control system.
- ✓ Adjustment of the setpoint temperature based on the selected temperatures in the KOOLNOVA thermostats.
- ✓ Reading of the operating temperature of the unit.
- ✓ Automatic control of up to 4 speeds.

[FR] GATEWAY MITSUBISHI HEAVY 100-GTCMI2

GATEWAY FILAIRE pour la gestion d'unités A/C compatibles grâce aux systèmes de contrôle KOOLNOVA. Connexion au port de l'unité de contrôle KOOLNOVA. Alimentation par l'unité intérieure.

Fonctionnalités:

- ✓ Communication bidirectionnelle des paramètres de contrôle de base selon la demande du système de contrôle KOOLNOVA.
- ✓ Réglage de la température de consigne en fonction des températures sélectionnées dans les thermostats KOOLNOVA.
- ✓ Lecture de la température de travail de l'unité.
- ✓ Contrôle automatique jusqu'à 4 vitesses.

[IT] INTERFACCIA MITSUBISHI HEAVY 100-GTCMI2.

INTERFACCIA A FILO per la gestione di unità A/C compatibili con i sistemi di controllo KOOLNOVA. Collegamento alla centralina KOOLNOVA. Alimentazione tramite l'unità interna.

Funzionalità:

- ✓ Comunicazione bidirezionale dei parametri basici di controllo in base alla domanda del sistema di controllo KOOLNOVA.
- ✓ Regolazione della temperatura impostata in base alle temperature selezionate nei termostati KOOLNOVA.
- ✓ Lettura della temperatura di lavoro dell'unità.
- ✓ Controllo automatico fino a 4 velocità.

[PT] GATEWAY MITSUBISHI HEAVY 100-GTCMI2.

GATEWAY CABLE para la gestión de equipos de A/A compatibles mediante los sistemas de control KOOLNOVA. Conexión con la unidad de control KOOLNOVA. Alimentación mediante unidad interior.

Funcionalidades:

- ✓ Comunicación bidireccional de los parámetros básicos de control en función de la demanda del sistema de control KOOLNOVA.
- ✓ Ajuste de la temperatura de consigna en función de las temperaturas seleccionadas en los termostatos KOOLNOVA.
- ✓ Lectura de la temperatura de trabajo del equipo.
- ✓ Control de hasta 4 velocidades de forma automática.

[ES] LISTA DE COMPATIBILIDAD DE 100-GTCMI2/

[EN] COMPATIBILITY LIST 100-GTCMI2/

[FR] LISTE DE COMPATIBILITÉ 100-GTCMI2/

[IT] ELENCO COMPATIBILITÀ 100-GTCMI2

[PT] LISTA DE COMPATIBILIDADE DE 100-GTCMI2/

[ES] Consulta con el servicio técnico: +34 952 020 167.

[EN] Contact the technical service: +33 04 13 68 03 32.

[FR] Contactez le service technique: +33 04 13 68 03 32.

[IT] Contatta il servizio tecnico: +39 02 45482147.

[PT] Consulta con el servicio técnico: +34 912 039 300.

[ES] CONEXIÓN / **[EN]** CONNECTION / **[FR]** CONNEXION / **[IT]** COLLEGATI
[PT] CONEXIÃO /

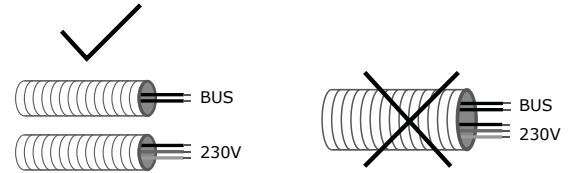

1. ⚠️ ATENCIÓN/ WARNING/ ATTENTION/ ATTENZIONE/ ATENÇÃO

[ES] Desconectar la alimentación de la unidad interior y del sistema KOOLNOVA.

[EN] Disconnect the power supply to the indoor unit and the KOOLNOVA system.

[FR] Débrancher l'alimentation électrique de l'unité intérieure et du système KOOLNOVA

[IT] Scollegare l'alimentazione dell'unità interna e del sistema KOOLNOVA.

[PT] Desconectar la alimentación de la unidad interior y del sistema KOOLNOVA.

2.A

[ES] Localizar [X , Y] en la electrónica de la unidad interior MITSUBISHI HEAVY y conectar el GATEWAY KOOLNOVA mediante 2 hilos con polaridad. Sección recomendada 0,5 mm² (longitud máxima de cable 600 m).

[EN] Locate [X , Y] on the MITSUBISHI HEAVY indoor unit electronics and connect the KOOLNOVA GATEWAY using 2 wires with polarity. Recommended cross-section 0.5 mm² (max. cable length 600 m).

[FR] Localisez [X , Y] sur l'électronique de l'unité intérieure MITSUBISHI HEAVY et connectez le KOOLNOVA GATEWAY en utilisant 2 fils avec la polarité. Section recommandée 0,5 mm² (longueur de câble max. 600 m).

[IT] Individuare [X , Y] sull'elettronica dell'unità interna MITSUBISHI HEAVY e collegare il KOOLNOVA GATEWAY utilizzando 2 fili con polarità. Sezione raccomandata 0,5 mm² (lunghezza massima del cavo 600 m).

[PT] Localizar [X , Y] na electrónica de la unidad interior MITSUBISHI HEAVY y conectar el GATEWAY KOOLNOVA mediante 2 hilos con polaridad. Sección recomendada 0,5 mm² (longitud máxima de cable 600 m).

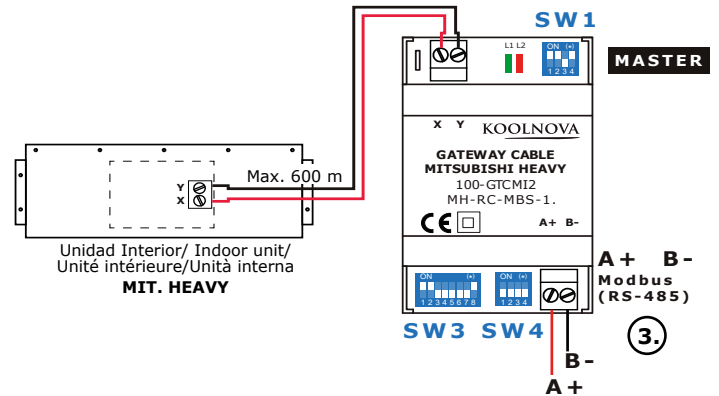

2.B OPCIONAL/ OPTIONAL/ OPTIONNEL/ OPZIONALE

[ES] En caso de instalar el control remoto MITSUBISHI HEAVY configurar como SLAVE.

[EN] In case of installing MITSUBISHI HEAVY remote control configure it as SLAVE.

[FR] En cas d'installation de la télécommande MITSUBISHI HEAVY configurez-la comme SLAVE.

[IT] In caso di installazione del telecomando MITSUBISHI HEAVY configurarlo come SLAVE.

[PT] En caso de instalar el control remoto MITSUBISHI HEAVY configurar como SLAVE.

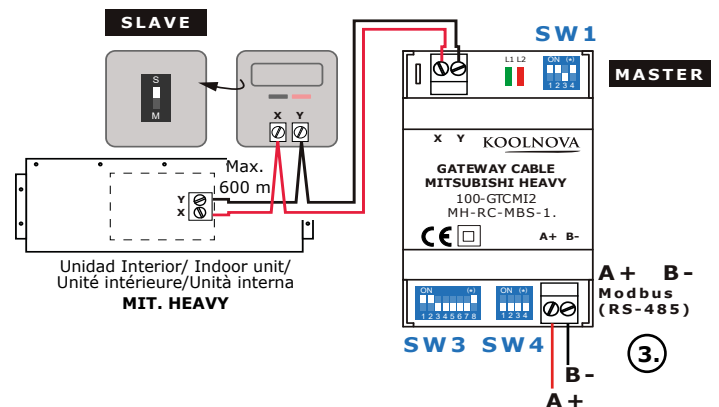

3.

[ES] Conectar el GATEWAY MITSUBISHI HEAVY a la unidad de control. Conexión Modbus RS-485, 2 hilos con polaridad [A+, B-]. Sección recomendada 0,5 mm².

[EN] Connect the MITSUBISHI HEAVY GATEWAY to the control unit. RS-485 Modbus connection, 2-wire with polarity [A+, B-]. Recommended cross-section 0.5 mm².

[FR] Connectez le GATEWAY MITSUBISHI HEAVY à l'unité de contrôle. Connexion Modbus RS-485, 2 fils avec polarité [A+, B-]. Section recommandée: 0,5 mm².

[IT] Collegare INTERFACCIA MITSUBISHI HEAVY alla centralina. Collegamento Modbus RS-485, 2 fili con polarità [A+, B-]. Sezione raccomandata 0.5 mm².

[PT] Conectar el GATEWAY MITSUBISHI HEAVY a la unidad de control. Conexión Modbus RS-485, 2 hilos con polaridad [A+, B-]. Sección recomendada 0,5 mm².

4.

[ES] Comprobar la configuración de los interruptores en función de las necesidades (ver apartado CONFIGURACIÓN DE INTERRUPTORES).

[EN] Check the configuration of the switches according to your needs (see section SWITCH CONFIGURATION).

[FR] Vérifiez la configuration des SWITCH en fonction de vos besoins (voir section CONFIGURATION DU COMMUTEUR).

[IT] Controllate la configurazione degli interruttori secondo le vostre esigenze (vedere la sezione CONFIGURAZIONE DEGLI INTERRUPTORI).

[PT] Comprobar la configuração de los interruptores en función de las necesidades (ver apartado CONFIGURACIÓN DE INTERRUPTORES).

5.

[ES] Alimentar la unidad interior y el sistema KOOLNOVA. Comprobar el estado de los LEDs L1 Y L2 (ver apartado AUTODIAGNÓSTICO).

[EN] Power the indoor unit and the KOOLNOVA system. Check the status of LEDs L1 and L2 (see section SELF-DIAGNOSTICS).

[FR] Alimentez l'unité intérieure et le système KOOLNOVA. Vérifiez l'état des LED L1 et L2 (voir la section AUTODIAGNOSTIC).

[IT] Alimentare la centralina e il sistema KOOLNOVA. Controllare lo stato dei LED L1 e L2 (vedere la sezione AUTODIAGNOSI).

[PT] Alimentar la unidade interior y el sistema KOOLNOVA. Comprobar el estado de los LEDs L1 Y L2 (ver apartado AUTODIAGNÓSTICO).

6.

[ES] Configurar la velocidad de la máquina. 3 Velocidades por defecto. Si desea configurar 4 velocidades, acceder al menú de instalador con el termostato MASTER e introducir el código INT 43 y configurar los interruptores (ver apartado CONFIGURACIÓN DE INTERRUPTORES).

[EN] Set the speed of the machine. 3 Speeds by default. If you wish to configure 4 speeds, access the installer menu with the MASTER thermostat and enter the code INT 43 and configuration of the switches according to your needs (see section SWITCH CONFIGURATION).

[FR] Réglez la vitesse de la machine. 3 vitesses par défaut. Si vous souhaitez régler 4 vitesses, accédez au menu installateur avec le thermostat MASTER et entrez le code INT 43 et configuration des SWITCH en fonction de vos besoins (voir section CONFIGURATION DU COMMUTEUR).

[IT] Imposta la velocità della macchina. 3 Velocità predefinite. Se si desidera impostare 4 velocità, accedere al menu installatore con il termostato MASTER e inserire il codice INT 43 e configurazione degli interruttori secondo le vostre esigenze (vedere la sezione CONFIGURAZIONE DEGLI INTERRUPTORI).

[PT] Configurar la velocidade de la máquina. 3 Velocidades por defecto. Si desea configurar 4 velocidades, acceder al menú de instalador con el termostato MASTER e introducir el código INT 43 y configurar los interruptores (ver apartado CONFIGURACIÓN DE INTERRUPTORES).

INT 43	4 VELOCIDADES/ SPEEDS/ VITESSES/ VELOCITÀ
INT 48	3 VELOCIDADES/ SPEEDS/ VITESSES/ VELOCITÀ (por defecto/ by default/ par défaut/ predefinite)

[ES] AUTODIAGNÓSTICO/ [EN] SELF-DIAGNOSIS/
[FR] AUTODIAGNOSTIC/ [IT] AUTODIAGNOSI/
[PT] AUTODIAGNÓSTICO

LED	COMPORTAMIENTO/ BEHAVIOUR/ COMPORTEMENT/ COMPORAMENTO/ COMPORAMENTO/	DESCRIPCIÓN/ DESCRIPTION/ DESCRIPTION/ DESCRIZIONE/ DESCRIZIONE/
L1 Verde Green Verte Verde Verde	0,5s ON/0,5s OFF Parpadeo Blinking Clignotement Lampeggia Parpadeo	Error AC Error AC Erreur AC Errore AC Error AC
	0,1s ON/1,9s OFF Parpadeo Flashing Clignotement Lampeggia Parpadeo	Comunicación OK Communication OK Communication OK Comunicazione OK Comunicación OK
L2 Rojo Red Rouge Rossa Rojo	3s ON/-s OFF Pulso Pulse Pouls Polso Pulso	Bajo voltaje Under voltage Sous tension Sotto tensione Bajo voltaje
L1+L2	5s ON/-s OFF Pulso Pulse Pouls Polso Pulso	Puesta en marcha del dispositivo Device start-up Mise en route du dispositif Ideare l'avvio Puesta en marcha del dispositivo
	0,5s ON/0,5s OFF Parpadeo alternativo Alternatively blinking Clignotant alternativement In alternativa lampeggiante Parpadeo alternativo	Fallo de EEPROM EEPROM failure Panne EEPROM Errore EEPROM Fallo de EEPROM

[ES] CONFIGURACIÓN DE INTERRUPTORES/ [EN] SWITCH
CONFIGURATION/ [FR] CONFIGURATION DU COMMUTEUR/ [IT]
CONFIGURAZIONE DELL'INTERRUTTORE [PT] CONFIGURACION DE
INTERRUPTORES/

SW	DESCRIPCIÓN/ DESCRIPTION/ DESCRIPTION/ DESCRIZIONE/ DESCRIZIONE/	
SW1	Por defecto. GATEWAY MASTER. Default. MASTER GATEWAY. Par défaut. GATEWAY MASTER. Predefinito. INTERFACCIA MASTER. Por defecto. GATEWAY MASTER.	ON (+) 1 2 3 4
	CONTROL REMOTO MIT. HEAVY SLAVE - GATEWAY MASTER MIT. HEAVY SLAVE REMOTE CONTROL - MASTER GATEWAY TÉLÉCOMMANDE SLAVE MIT. HEAVY - GATEWAY MASTER MIT. HEAVY SLAVE TELECOMANDO - INTERFACCIA MASTER CONTROL REMOTO MIT. HEAVY SLAVE - GATEWAY MASTER	SLAVE S ON (+) 1 2 3 4
	CONTROL REMOTO MIT. HEAVY MASTER - GATEWAY SLAVE MIT. HEAVY MASTER REMOTE CONTROL - SLAVE GATEWAY TÉLÉCOMMANDE MASTER MIT. HEAVY - GATEWAY SLAVE MIT. HEAVY MASTER TELECOMANDO - INTERFACCIA SLAVE CONTROL REMOTO MIT. HEAVY MASTER - GATEWAY SLAVE	MASTER M OFF/ON/OFF/OFF 1 2 3 4
	CONTROL REMOTO MIT. HEAVY SLAVE - GATEWAY MASTER MIT. HEAVY SLAVE REMOTE CONTROL - MASTER GATEWAY TÉLÉCOMMANDE SLAVE MIT. HEAVY - GATEWAY MASTER MIT. HEAVY SLAVE TELECOMANDO - INTERFACCIA MASTER CONTROL REMOTO MIT. HEAVY SLAVE - GATEWAY MASTER	SLAVE S ON (+) 1 2 3 4
SW2	Por defecto AC 3. Default AC 3. Par défaut AC 3. Predefinito AC 3. Por defecto AC 3.	AC 3. ON (+) ON/ON/OFF/OFF/OFF/OFF/OFF/OFF 1 2 3 4 5 6 7 8
		AC 4. OFF/OFF/ON/OFF/OFF/OFF/OFF/OFF ON (+) 1 2 3 4 5 6 7 8
		AC 1. ON/OFF/OFF/OFF/OFF/OFF/OFF/OFF ON (+) 1 2 3 4 5 6 7 8
		AC 2. OFF/ON/OFF/OFF/OFF/OFF/OFF/OFF ON (+) 1 2 3 4 5 6 7 8
SW4	Por defecto 9600BPS. Default 9600BPS. Par défaut 9600BPS. Predefinito 9600BPS. Por defecto 9600BPS.	ON (+) OFF/OFF/OFF/OFF 1 2 3 4

[ES] ESPECIFICACIONES/ [EN] SPECIFICATIONS/ [FR]
SPECIFICATIONS [IT] SPECIFICAZIONI [PT] ESPECIFICACIONES

Alimentación y consumo/ Alimentazione e consumo/ Power supply and consumption/ Alimentation et consommation/ Alimentación y consumo	
Alimentación/ Power supply/ Alimentazione/ Alimentazione/ Alimentación	Unidad interior/ Indoor unit/ Unité intérieure/ Unità interna/ Unidad interior
V max	14 Vdc
I max	110 mA
Comunicaciones/ Communications/ Communications/ Comunicazioni/ Comunicazioni/	
Tipo de cable/ Type of cable/ Type de câble/ Tipo de cable/ Tipo de cable	2 hilos/ wires/ fils/ fili/ hilos (X,Y) 2 x 0,5mm ²
Longitud del cable/ Wire length/ Longueur du câble/ Lunghezza del cavo/ Longitud del cable	Max. 600 m
Condiciones ambientales/ Ambient conditions/ Conditions environnementales/ Condizioni ambientali/ Condizioni ambientali	
Funcionamiento: Temperatura-Humedad Operating: Temperature-Humidity Fonctionnement: Température-Humidité Funcionamento: Temperatura-Umidità Funcionamiento: Temperatura-Humedad	0 ~ 70 °C - < 95%
Aspectos mecánicos/ Mechanical aspects/ Aspect mécaniques/ Aspetti meccanici/ Aspectos mecánicos	
Dimensiones/ Dimensions/ Dimensions/ Dimensioni/ Dimensioni/ Dimensiones (W x H x D)	93 x 53 x 58 mm
Peso/ Weight/ Poids/ Peso/ Peso	85 g
Grado de protección/ IP Code/ Indice de protection/ Gradi di protezione/ Grado de protección	IP20

[ES] Guía rápida de instalación
[EN] Quick setup guide
[FR] Guide d'installation rapide
[IT] Guida rapida di installazione

100-GTCFUJ2



www.aircontrolclima.it

[ES] GATEWAY FUJITSU 100-GTCFUJ2. CON CONECTOR CN65

GATEWAY CABLE para la gestión de equipos de A/A compatibles mediante los sistemas de control KOOLNOVA. Conexión con la unidad de control KOOLNOVA. Alimentación mediante unidad interior.

Funcionalidades:

- ✓ Comunicación bidireccional de los parámetros básicos de control en función de la demanda del sistema de control KOOLNOVA.
- ✓ Ajuste de la temperatura de consigna en función de las temperaturas seleccionadas en los termostatos KOOLNOVA.
- ✓ Lectura de la temperatura de trabajo del equipo.
- ✓ Control de hasta 4 velocidades de forma automática.

[EN] FUJITSU GATEWAY 100-GTCFUJ2. WITH CN65 CONNECTOR

WIRED GATEWAY for the management of AC units compatible with KOOLNOVA control systems. Connection with the KOOLNOVA control unit. Powered by the indoor unit.

Features:

- ✓ Two-way communication of the basic control parameters depending on the demand of the KOOLNOVA control system.
- ✓ Adjustment of the setpoint temperature based on the selected temperatures in the KOOLNOVA thermostats.
- ✓ Reading of the operating temperature of the unit.
- ✓ Automatic control of up to 4 speeds.

[FR] GATEWAY FUJITSU 100-GTCFUJ2. AVEC CONNECTEUR CN65

GATEWAY FILAIRE pour la gestion d'unités A/C compatibles grâce aux systèmes de contrôle KOOLNOVA. Connexion au port de l'unité de contrôle KOOLNOVA.

Alimentation par l'unité intérieure.

Fonctionnalités:

- ✓ Communication bidirectionnelle des paramètres de contrôle de base selon la demande du système de contrôle KOOLNOVA.
- ✓ Réglage de la température de consigne en fonction des températures sélectionnées dans les thermostats KOOLNOVA.
- ✓ Lecture de la température de travail de l'unité.
- ✓ Contrôle automatique jusqu'à 4 vitesses.

[IT] INTERFACCIA FUJITSU 100-GTCFUJ2. CON CONNETTORE CN65

INTERFACCIA A FILO per la gestione di unità A/C compatibili con i sistemi di controllo KOOLNOVA. Collegamento alla centralina KOOLNOVA. Alimentazione tramite l'unità interna.

Funzionalità:

- ✓ Comunicazione bidirezionale dei parametri basici di controllo in base alla domanda del sistema di controllo KOOLNOVA.
- ✓ Regolazione della temperatura impostata in base alle temperature selezionate nei termostati KOOLNOVA.
- ✓ Lettura della temperatura di lavoro dell'unità.
- ✓ Controllo automatico fino a 4 velocità.

[ES] CONEXIÓN/ **[EN]** CONNECTION/ **[FR]** CONNEXION/ **[IT]** COLLEGATI

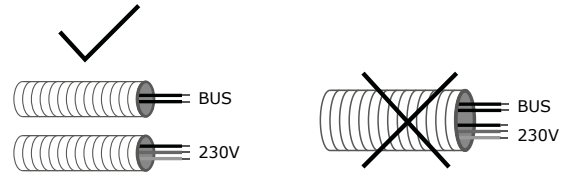

1. **⚠** ATENCIÓN/ **WARNING/** ATTENTION/ **ATTENZIONE**

[ES] Desconectar la alimentación de la unidad interior y del sistema KOOLNOVA.

[EN] Disconnect the power supply to the indoor unit and the KOOLNOVA system.

[FR] Débranchez l'alimentation électrique de l'unité intérieure et du système KOOLNOVA

[IT] Scollegare l'alimentazione dell'unità interna e del sistema KOOLNOVA.

2.

[ES] Localizar el conector **CN65** en la electrónica de la unidad interior FUJITSU y conectar a este puerto el GATEWAY KOOLNOVA mediante el cable incluido con el GATEWAY.

[EN] Locate the **CN65** connector on the FUJITSU indoor unit electronics and connect the KOOLNOVA GATEWAY to this port using the cable included with the GATEWAY.

[FR] Localisez le connecteur **CN65** sur l'électronique de l'unité intérieure FUJITSU et connectez le GATEWAY KOOLNOVA à ce port à l'aide du câble fourni avec le GATEWAY.

[IT] Individuare il connettore **CN65** sull'elettronica dell'unità interna FUJITSU e collegare il KOOLNOVA INTERFACCIA a questa porta utilizzando il cavo incluso con INTERFACCIA.

3.

[ES] Conectar el GATEWAY FUJITSU a la unidad de control. Conexión Modbus RS-485, 3 hilos con polaridad **[A+, B-, GND]**. Sección recomendada 0,5 mm².

[EN] Connect the FUJITSU GATEWAY to the control unit. RS-485 Modbus connection, 3-wire with polarity **[A+, B-, GND]**. Recommended cross-section 0,5 mm².

[FR] Connectez le GATEWAY FUJITSU à l'unité de contrôle. Connexion Modbus RS-485, 3 fils avec polarité **[A+, B-, GND]**. Section recommandée: 0,5 mm².

[IT] Collegare INTERFACCIA FUJITSU alla centralina. Collegamento Modbus RS-485, 3 fili con polarità **[A+, B-, GND]**. Sezione raccomandata 0.5 mm².

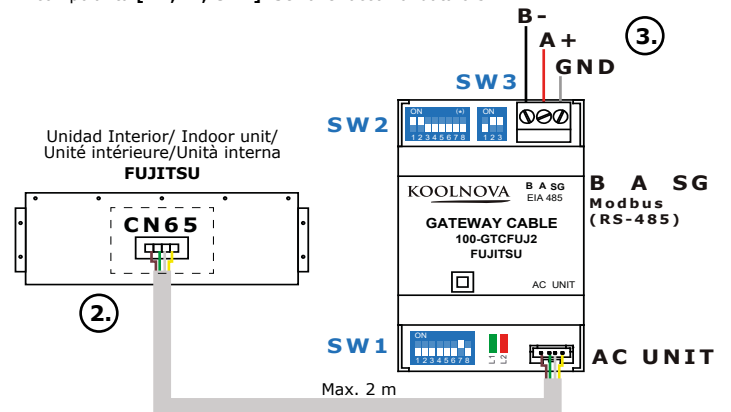

4.

[ES] Comprobar la configuración de los interruptores en función de las necesidades (ver apartado CONFIGURACIÓN DE INTERRUPTORES).

[EN] Check the configuration of the switches according to your needs (see section SWITCH CONFIGURATION).

[FR] Vérifiez la configuration des SWITCH en fonction de vos besoins (voir section CONFIGURATION DU COMMUTEUR).

[IT] Controllate la configurazione degli interruttori secondo le vostre esigenze (vedere la sezione CONFIGURAZIONE DEGLI INTERRUITORI).

5.

[ES] Alimentar la unidad interior y el sistema KOOLNOVA. Comprobar el estado de los LEDs L1 Y L2 (ver apartado AUTODIAGNÓSTICO).

[EN] Power the indoor unit and the KOOLNOVA system. Check the status of LEDs L1 and L2 (see section SELF-DIAGNOSTICS).

[FR] Alimentez l'unité intérieure et le système KOOLNOVA. Vérifiez l'état des LED L1 et L2 (voir la section AUTODIAGNOSTIC).

[IT] Alimentare la centralina e il sistema KOOLNOVA. Controllare lo stato dei LED L1 e L2 (vedere la sezione AUTODIAGNOSI).

6.

[ES] Configurar la velocidad de la máquina. 3 Velocidades por defecto. Si desea configurar 4 velocidades, acceder al menú de instalador con el termostato MASTER e introducir el código INT 43.





[EN] Set the speed of the machine. 3 Speeds by default. If you wish to configure 4 speeds, access the installer menu with the MASTER thermostat and enter the code INT 43.

[FR] Réglez la vitesse de la machine. 3 vitesses par défaut. Si vous souhaitez régler 4 vitesses, accédez au menu installateur avec le thermostat MASTER et entrez le code INT 43.

[IT] Imposta la velocità della macchina. 3 Velocità predefinite. Se si desidera impostare 4 velocità, accedere al menu installatore con il termostato MASTER e inserire il codice INT 43.

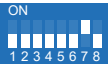
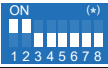
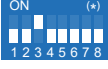
INT 43	4 VELOCIDADES/ SPEEDS/ VITESSES/ VELOCITÀ
INT 48	3 VELOCIDADES/ SPEEDS/ VITESSES/ VELOCITÀ (por defecto/ by default/ par défaut/ predefinite)

[ES] CONFIGURACIÓN DE INTERRUPTORES/
[EN] SWITCH CONFIGURATION/
[FR] CONFIGURATION DU COMMUTATEUR/
[IT] CONFIGURAZIONE DELL'INTERRUTTORE

SW	DESCRIPCIÓN/ DESCRIPTION/ DESCRIPTION/ DESCRIZIONE
SW1	<p>Por defecto 9600BPS. Default 9600BPS. Par défaut 9600BPS. Predefinito 9600BPS.</p> <p>OFF/OFF/OFF/OFF/OFF/OFF/ON/OFF</p> 
SW2	<p>Por defecto AC 3. Default AC 3. Par défaut AC 3. Predefinito AC 3.</p> <p>ON/ON/OFF/OFF/OFF/OFF/OFF/OFF</p> <p>AC 3. ON/OFF/OFF/OFF/OFF/OFF/OFF/OFF</p>  <p>AC 4. OFF/OFF/ON/OFF/OFF/OFF/OFF/OFF</p>  <p>AC 1. ON/OFF/OFF/OFF/OFF/OFF/OFF/OFF</p>  <p>AC 2. OFF/ON/OFF/OFF/OFF/OFF/OFF/OFF</p> 
SW3	<p>Instalaciones con un solo GATEWAY. Por defecto: Installations with a single GATEWAY. By default: Installations avec un seul GATEWAY. Par défaut: Installazioni con una INTERFACCIA singola. Predefinito:</p> <p>OFF/ON/ON</p>  <p>Instalación con más de un GATEWAY. Un gateway debe configurarse OFF/ON/ON y el resto deben configurarse ON/ON/ON. Installation with more than one GATEWAY. One gateway must be configured OFF/ON/ON and the rest must be configured ON/ON/ON. Installation avec plus d'un GATEWAY. Une passerelle doit être configurée OFF/ON/ON et les autres doivent être configurées ON/ON/ON. Installazione con più di una INTERFACCIA. Una interfaccia deve essere configurata OFF/ON/ON e il resto deve essere configurata ON/ON/ON.</p> <p>ON/ON/ON</p> 

[ES] ESPECIFICACIONES/ [EN] SPECIFICATIONS/ [FR] SPECIFICATIONS
[IT] SPECIFICAZIONI

Alimentación y consumo/ Alimentazione e consumo/ Power supply and consumption/ Alimentation et consommation.	
Alimentación Power supply Alimentation Alimentazione	Unidad interior Indoor unit Unité intérieure Unità interna
V max	12 Vdc
I max	60 mA
Comunicaciones/ Communications/ Communications/ Comunicazioni	
Tipo de cable/ Type of cable/ Type de câble/ Tipo de cable	4 hilos/ 4 wires/ 4 fils/ 4 fili
Hilos de comunicación/ Communication wires/ Fils de communications/ Poli de comunicazione	2 x 0,25mm ²
Hilos de alimentación / Power supply wires/ Fils d'alimentation/ Poli di alimentazione	2 x 0,25mm ²
Longitud del cable/ Wire length/ Longueur du câble/ Lunghezza del cavo	2 m
Condiciones ambientales/ Ambient conditions Conditions environnementales/ Condizioni ambientali	
Funcionamiento: Temperatura-Humedad Operating: Temperature-Humidity Fonctionnement : Température-Humidité Funzionamento: Temperatura-Umidità	0 ~ 70 °C - < 95%
Aspectos mecánicos/ Mechanical aspects/ Aspect mécaniques/ Aspetti meccanici	
Dimensiones/ Dimensions/ Dimensions/ Dimensioni/ (W x H x D)	93 x 53 x 58 mm
Peso/ Weight/ Poids/ Peso	85 g
Grado de protección/ IP Code/ Indice de protection/ Gradi di protezione	IP20

[ES] AUTODIAGNÓSTICO/ [EN] SELF-DIAGNOSIS/
[FR] AUTODIAGNOSTIC/ [IT] AUTODIAGNOSI

LED	COMPORTAMIENTO/ BEHAVIOUR/ COMPORTEMENT/ COMPORTEMENTO	DESCRIPCIÓN/ DESCRIPTION/ DESCRIPTION/ DESCRIZIONE
L1 Verde Green Verte Verde	0,5s ON/0,5s OFF Parpadeo Blinking Clignotement Lampeggia	Error AC Error AC Erreur AC Errore AC
	0,1s ON/1,9s OFF Parpadeo Flashing Clignotement Lampeggia	Comunicación OK Communication OK Communication OK Comunicazione OK
L2 Rojo Red Rouge Rossa	3s ON/-s OFF Pulso Pulse Pouls Polso	Bajo voltaje Under voltage Sous tension Sotto tensione
L1+L2	5s ON/-s OFF Pulso Pulse Pouls Polso	Puesta en marcha del dispositivo Device start-up Mise en route du dispositif Ideare l'avvio
	0,5s ON/0,5s OFF Parpadeo alternativo Alternatively blinking Clignotant alternativement In alternativa lampeggiante	Fallo de EEPROM EEPROM failure Panne EEPROM Errore EEPROM

[ES] LISTA DE COMPATIBILIDAD DE FUJITSU 100-GTCFUJ2/
[EN] FUJITSU COMPATIBILITY LIST 100-GTCFUJ2/
[FR] LISTE DE COMPATIBILITÉ FUJITSU 100-GTCFUJ2/
[IT] ELENCO COMPATIBILITÀ FUJITSU 100-GTCFUJ2

[ES] Consulta con el servicio técnico: +34 952 020 167.
[EN] Contact the technical service: +33 04 13 68 03 32.
[FR] Contactez le service technique: +33 04 13 68 03 32.
[IT] Contatta il servizio tecnico: +39 0245482147

[ES] Guía rápida de instalación
[EN] Quick setup guide
[FR] Guide d'installation rapide
[IT] Guida rapida di installazione

100-GTCFUI



www.aircontrolclima.it

[ES] GATEWAY FUJITSU/HIYASU/DAITSU/GENERAL 100-GTCFUI. PARA TERMOSTATOS 3 HILOS

GATEWAY CABLE para la gestión de equipos de A/A compatibles mediante los sistemas de control KOOLNOVA. Conexión con la unidad de control KOOLNOVA. Alimentación mediante unidad interior.

Funcionalidades:

- ✓ Comunicación bidireccional de los parámetros básicos de control en función de la demanda del sistema de control KOOLNOVA.
- ✓ Ajuste de la temperatura de consigna en función de las temperaturas seleccionadas en los termostatos KOOLNOVA.
- ✓ Lectura de la temperatura de trabajo del equipo.
- ✓ Control de hasta 4 velocidades de forma automática.

[EN] FUJITSU/HIYASU/DAITSU/GENERAL GATEWAY 100-GTCFUI. FOR 3-WIRE THERMOSTATS

WIRED GATEWAY for the management of AC units compatible with KOOLNOVA control systems. Connection with the KOOLNOVA control unit. Powered by the indoor unit.

Features:

- ✓ Two-way communication of the basic control parameters depending on the demand of the KOOLNOVA control system.
- ✓ Adjustment of the setpoint temperature based on the selected temperatures in the KOOLNOVA thermostats.
- ✓ Reading of the operating temperature of the unit.
- ✓ Automatic control of up to 4 speeds.

[FR] GATEWAY FUJITSU/HIYASU/DAITSU/GENERAL 100-GTCFUI. POUR LES THERMOSTATS À 3 FILS

GATEWAY FILAIRE pour la gestion d'unités A/C compatibles grâce aux systèmes de contrôle KOOLNOVA. Connexion au port de l'unité de contrôle KOOLNOVA.

Alimentation par l'unité intérieure.

Funcionnalités:

- ✓ Communication bidirectionnelle des paramètres de contrôle de base selon la demande du système de contrôle KOOLNOVA.
- ✓ Réglage de la température de consigne en fonction des températures sélectionnées dans les thermostats KOOLNOVA.
- ✓ Lecture de la température de travail de l'unité.
- ✓ Contrôle automatique jusqu'à 4 vitesses.

[IT] INTERFACCIA FUJITSU/HIYASU/DAITSU/GENERAL 100-GTCFUI. PER TERMOSTATI A 3 FILI

INTERFACCIA A FILO per la gestione di unità A/C compatibili con i sistemi di controllo KOOLNOVA. Collegamento alla centralina KOOLNOVA. Alimentazione tramite l'unità interna.

Funcionalità:

- ✓ Comunicazione bidirezionale dei parametri basici di controllo in base alla domanda del sistema di controllo KOOLNOVA.
- ✓ Regolazione della temperatura impostata in base alle temperature selezionate nei termostati KOOLNOVA.
- ✓ Lettura della temperatura di lavoro dell'unità.
- ✓ Controllo automatico fino a 4 velocità.

[ES] CONEXIÓN/ **[EN]** CONNECTION/ **[FR]** CONNEXION/ **[IT]** COLLEGATI

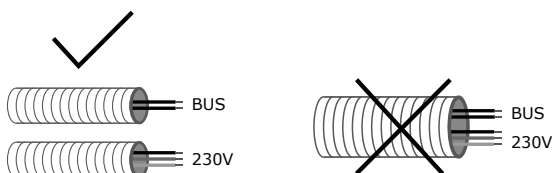

1. ⚠️ **ATENCIÓN/ WARNING/ ATTENTION/ ATTENZIONE**

[ES] Desconectar la alimentación de la unidad interior y del sistema KOOLNOVA.

[EN] Disconnect the power supply to the indoor unit and the KOOLNOVA system.

[FR] Débranchez l'alimentation électrique de l'unité intérieure et du système KOOLNOVA

[IT] Scollegare l'alimentazione dell'unità interna e del sistema KOOLNOVA.

2.A

[ES] Localizar **[GND (3) B, Data (2) W, Power (1) R]** en la electrónica de la unidad interior FUJITSU y conectar el GATEWAY KOOLNOVA mediante 3 hilos con polaridad **[B, W, R]**. Sección recomendada 0,5 mm² (longitud máxima de cable 500 m).

[EN] Locate **[GND (3) B, Data (2) W, Power (1) R]** on the FUJITSU indoor unit electronics and connect the KOOLNOVA GATEWAY using 3 wires with polarity **[B, W, R]**. Recommended cross-section 0.5 mm² (max. cable length 500 m).

[FR] Localisez **[GND (3) B, Data (2) W, Power (1) R]** sur l'électronique de l'unité intérieure FUJITSU et connectez le KOOLNOVA GATEWAY en utilisant 3 fils avec la polarité **[B, W, R]**. Section recommandée 0,5 mm² (longueur de câble max. 500 m).

[IT] Individuare **[GND (3) B, Data (2) W, Power (1) R]** sull'elettronica dell'unità interna FUJITSU e collegare il KOOLNOVA GATEWAY utilizzando 3 fili con polarità **[B, W, R]**. Sezione raccomandata 0,5 mm² (lunghezza massima del cavo 500 m).

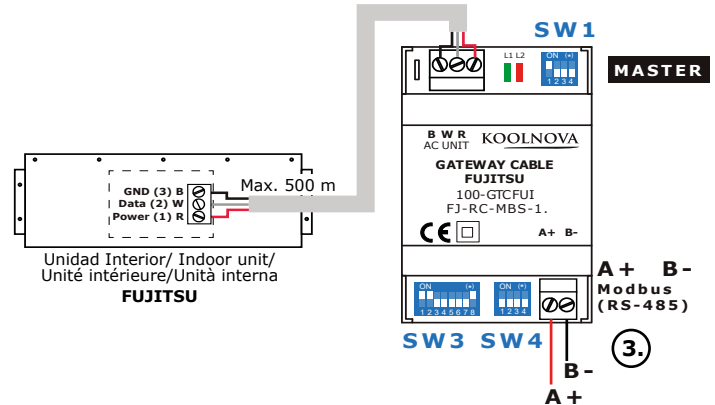

2.B OPCIONAL/ OPTIONAL/ OPTIONNEL/ OPZIONALE

[ES] En caso de instalar el control remoto FUJITSU/ HIYASU/ DAITSU/ GENERAL como SLAVE. Configurar **DS1**: OFF/ON/OFF/OFF/OFF/OFF.

[EN] In case of installing FUJITSU/ HIYASU/ DAITSU/ GENERAL remote control as SLAVE. Set **DS1**: OFF/ON/OFF/OFF/OFF/OFF.

[FR] En cas d'installation de la télécommande FUJITSU/ HIYASU/ DAITSU/ GENERAL comme SLAVE. Réglez **DS1**: OFF/ON/OFF/OFF/OFF/OFF.

[IT] In caso di installazione del telecomando FUJITSU/ HIYASU/ DAITSU/ GENERAL come SLAVE. Impostare **DS1**: OFF/ON/OFF/OFF/OFF/OFF.

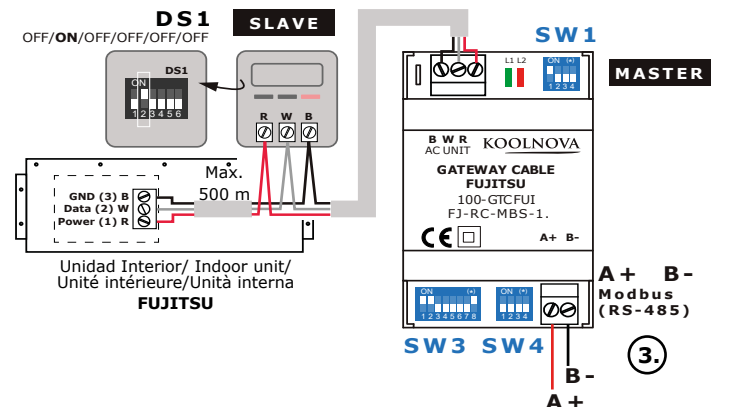

2.C UNIDAD INTERNA 2-3 HILOS/ INDOOR UNIT 2-3 WIRES/ UNITÉ INTÉRIEURE 2-3 FILS/ UNITÀ INTERNA 2-3 FILI

[ES] Localizar en la electrónica de la unidad interior FUJITSU 2-3 hilos el SWITCH de configuración y seleccionar 3 hilos.

[EN] Locate the configuration SWITCH on the FUJITSU 2-3 wire indoor unit electronics and select 3 wire.

[FR] Localisez le SWITCH de configuration sur l'électronique de l'unité intérieure FUJITSU 2-3 fils et sélectionnez 3 fil.

[IT] Individuare l'interruttore di configurazione sull'elettronica dell'unità interna FUJITSU 2-3 fili e selezionare 3 fili.

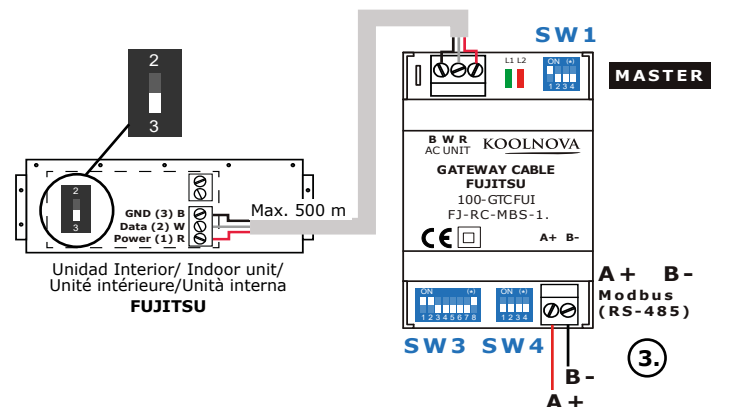

3.

[ES] Conectar el GATEWAY FUJITSU a la unidad de control. Conexión Modbus RS-485, 2 hilos con polaridad **[A+, B-]**. Sección recomendada 0,5 mm².

[EN] Connect the FUJITSU GATEWAY to the control unit. RS-485 Mosbus connection, 2-wire with polarity **[A+, B-]**. Recommended cross-section 0,5 mm².

[FR] Connectez le GATEWAY FUJITSU à l'unité de contrôle. Connexion Modbus RS-485, 2 fils avec polarité **[A+, B-]**. Section recommandée: 0,5 mm².

[IT] Collegare INTERFACCIA FUJITSU alla centralina. Collegamento Modbus RS-485, 2 fili con polarità **[A+, B-]**. Sezione raccomandata 0.5 mm².

4.

[ES] Comprobar la configuración de los interruptores en función de las necesidades (ver apartado CONFIGURACIÓN DE INTERRUPTORES).

[EN] Check the configuration of the switches according to your needs (see section SWITCH CONFIGURATION).

[FR] Vérifiez la configuration des SWITCH en fonction de vos besoins (voir section CONFIGURATION DU COMMUTEUR).

[IT] Controllate la configurazione degli interruttori secondo le vostre esigenze (vedere la sezione CONFIGURAZIONE DEGLI INTERRUPTORI).

5.

[ES] Alimentar la unidad interior y el sistema KOOLNOVA. Comprobar el estado de los LEDs L1 Y L2 (ver apartado AUTODIAGNÓSTICO).

[EN] Power the indoor unit and the KOOLNOVA system. Check the status of LEDs L1 and L2 (see section SELF-DIAGNOSTICS).

[FR] Alimentez l'unité intérieure et le système KOOLNOVA. Vérifiez l'état des LED L1 et L2 (voir la section AUTODIAGNOSTIC).

[IT] Alimentare la centralina e il sistema KOOLNOVA. Controllare lo stato dei LED L1 e L2 (vedere la sezione AUTODIAGNOSI).

6.

[ES] Configurar la velocidad de la máquina. 3 Velocidades por defecto. Si desea configurar 4 velocidades, acceder al menú de instalador con el termostato MASTER e introducir el código INT 43.

[EN] Set the speed of the machine. 3 Speeds by default. If you wish to configure 4 speeds, access the installer menu with the MASTER thermostat and enter the code INT 43.

[FR] Réglez la vitesse de la machine. 3 vitesses par défaut. Si vous souhaitez régler 4 vitesses, accédez au menu installateur avec le thermostat MASTER et entrez le code INT 43.

[IT] Imposta la velocità della macchina. 3 Velocità predefinite. Se si desidera impostare 4 velocità, accedere al menu installatore con il termostato MASTER e inserire il codice INT 43.

INT 43	4 VELOCIDADES/ SPEEDS/ VITESSES/ VELOCITÀ
INT 48	3 VELOCIDADES/ SPEEDS/ VITESSES/ VELOCITÀ (por defecto/ by default/ par défaut/ predefinite)

[ES] CONFIGURACIÓN DE INTERRUPTORES/
[EN] SWITCH CONFIGURATION/
[FR] CONFIGURATION DU COMMUTEUR/
[IT] CONFIGURAZIONE DELL'INTERRUPTORE

SW	DESCRIPCIÓN/ DESCRIPTION/ DESCRIPTION/ DESCRIZIONE
SW1	<p>Por defecto. GATEWAY MASTER. Default. MASTER GATEWAY. Par défaut. GATEWAY MASTER. Predefinito. INTERFACCIA MASTER. QN/OFF/OFF/OFF</p> <p>CONTROL REMOTO FUJITSU SLAVE - GATEWAY MASTER FUJITSU SLAVE REMOTE CONTROL - MASTER GATEWAY TÉLÉCOMMANDE SLAVE FUJITSU - GATEWAY MASTER FUJITSU SLAVE TELECOMANDO - INTERFACCIA MASTER</p> <p>DS1 ON QN/OFF/OFF/OFF</p>
	<p>CONTROL REMOTO FUJITSU MASTER - GATEWAY SLAVE FUJITSU MASTER REMOTE CONTROL - SLAVE GATEWAY TÉLÉCOMMANDE MASTER FUJITSU - GATEWAY SLAVE FUJITSU MASTER TELECOMANDO - INTERFACCIA SLAVE</p> <p>DS1 ON QEE/OFF/OFF/OFF</p>
SW2	<p>Por defecto AC 3. Default AC 3. Par défaut AC 3. Predefinito AC 3.</p> <p>AC 3. ON ON/ON/OFF/OFF/OFF/OFF/OFF/OFF</p> <p>AC 4. ON OFF/OFF/ON/OFF/OFF/OFF/OFF/OFF</p> <p>AC 1. ON ON/OFF/OFF/OFF/OFF/OFF/OFF/OFF</p> <p>AC 2. ON OFF/ON/OFF/OFF/OFF/OFF/OFF/OFF</p>
SW4	<p>Por defecto 9600BPS. Default 9600BPS. Par défaut 9600BPS. Predefinito 9600BPS. OFF/OFF/OFF/OFF</p>

[ES] LISTA DE COMPATIBILIDAD DE 100-GTCFUI/
[EN] COMPATIBILITY LIST 100-GTCFUI/
[FR] LISTE DE COMPATIBILITÉ 100-GTCFUI/
[IT] ELENCO COMPATIBILITÀ 100-GTCFUI

[ES] Consulta con el servicio técnico: +34 952 020 167.

[EN] Contact the technical service: +33 04 13 68 03 32.

[FR] Contactez le service technique: +33 04 13 68 03 32.

[IT] Contatta il servizio tecnico: +39 0245482147

[ES] AUTODIAGNÓSTICO/ [EN] SELF-DIAGNOSIS/
[FR] AUTODIAGNOSTIC/ [IT] AUTODIAGNOSI

LED	COMPORTAMIENTO/ BEHAVIOUR/ COMPORTEMENT/ COMPORTEAMENTO	DESCRIPCIÓN/ DESCRIPTION/ DESCRIPTION/ DESCRIZIONE
L1 Verde Green Verte Verde	0,5s ON/0,5s OFF Parpadeo Blinking Clignotement Lampeggia	Error AC Error AC Erreur AC Errore AC
	0,1s ON/1,9s OFF Parpadeo Flashing Clignotement Lampeggia	Comunicación OK Communication OK Communication OK Comunicazione OK
L2 Rojo Red Rouge Rossa	3s ON/-s OFF Pulso Pulse Pouls Polso	Bajo voltaje Under voltage Sous tension Sotto tensione
L1+L2	5s ON/-s OFF Pulso Pulse Pouls Polso	Puesta en marcha del dispositivo Devisé start-up Mise en route du dispositif Ideare l'avvio
	0,5s ON/0,5s OFF Parpadeo alternativo Alternatively blinking Clignotant alternativement In alternativa lampeggiante	Fallo de EEPROM EEPROM failure Panne EEPROM Errore EEPROM

[ES] ESPECIFICACIONES/ [EN] SPECIFICATIONS/ [FR] SPECIFICATIONS
[IT] SPECIFICAZIONI

Alimentación y consumo/ Alimentazione e consumo/ Power supply and consumption/ Alimentation et consommation.	
Alimentación Power supply Alimentation Alimentazione	Unidad interior Indoor unit Unité intérieure Unità interna
V max	12 Vdc
I max	60 mA
Comunicaciones/ Communications/ Communications/ Comunicazioni	
Tipo de cable/ Type of cable/ Type de câble/ Tipo de cable	3 hilos/ wires/ fils/ fili (B,W,R) 3 x 0,5mm ²
Longitud del cable/ Wire length/ Longueur du câble/ Lunghezza del cavo	Max. 500 m
Condiciones ambientales/ Ambient conditions Conditions environnementales/ Condizioni ambientali	
Funcionamiento: Temperatura-Humedad Operating: Temperature-Humidity Fonctionnement: Température-Humidité Funzionamento: Temperatura-Umidità	0 ~ 70 °C - < 95%
Aspectos mecánicos/ Mechanical aspects/ Aspect mécaniques/ Aspetti meccanici	
Dimensiones/ Dimensions/ Dimensions/ Dimension/ (W x H x D)	93 x 53 x 58 mm
Peso/ Weight/ Poids/ Peso	85 g
Grado de protección/ IP Code/ Indice de protection/ Gradi di protezione	IP20

[ES] Guía rápida de instalación
[EN] Quick setup guide
[FR] Guide d'installation rapide
[IT] Guida rapida di installazione

100-GTCFUJ1



www.aircontrolclima.it

[ES] GATEWAY FUJITSU/HIYASU/DAITSU/GENERAL 100-GTCFUJ1. PARA TERMOSTATOS 3 HILOS

GATEWAY CABLE para la gestión de equipos de A/A compatibles mediante los sistemas de control KOOLNOVA. Conexión con la unidad de control KOOLNOVA. Alimentación mediante unidad interior.

Funcionalidades:

- ✓ Comunicación bidireccional de los parámetros básicos de control en función de la demanda del sistema de control KOOLNOVA.
- ✓ Ajuste de la temperatura de consigna en función de las temperaturas seleccionadas en los termostatos KOOLNOVA.
- ✓ Lectura de la temperatura de trabajo del equipo.
- ✓ Control de hasta 4 velocidades de forma automática.

[EN] FUJITSU/HIYASU/DAITSU/GENERAL GATEWAY 100-GTCFUJ1. FOR 3-WIRE THERMOSTATS

WIRED GATEWAY for the management of AC units compatible with KOOLNOVA control systems. Connection with the KOOLNOVA control unit. Powered by the indoor unit.

Features:

- ✓ Two-way communication of the basic control parameters depending on the demand of the KOOLNOVA control system.
- ✓ Adjustment of the setpoint temperature based on the selected temperatures in the KOOLNOVA thermostats.
- ✓ Reading of the operating temperature of the unit.
- ✓ Automatic control of up to 4 speeds.

[FR] GATEWAY FUJITSU/HIYASU/DAITSU/GENERAL 100-GTCFUJ1. POUR LES THERMOSTATS À 3 FILS

GATEWAY FILAIRE pour la gestion d'unités A/C compatibles grâce aux systèmes de contrôle KOOLNOVA. Connexion au port de l'unité de contrôle KOOLNOVA.

Alimentation par l'unité intérieure.

Funcionnalités:

- ✓ Communication bidirectionnelle des paramètres de contrôle de base selon la demande du système de contrôle KOOLNOVA.
- ✓ Réglage de la température de consigne en fonction des températures sélectionnées dans les thermostats KOOLNOVA.
- ✓ Lecture de la température de travail de l'unité.
- ✓ Contrôle automatique jusqu'à 4 vitesses.

[IT] INTERFACCIA FUJITSU/HIYASU/DAITSU/GENERAL 100-GTCFUJ1. PER TERMOSTATI A 3 FILI

INTERFACCIA A FILO per la gestione di unità A/C compatibili con i sistemi di controllo KOOLNOVA. Collegamento alla centralina KOOLNOVA. Alimentazione tramite l'unità interna.

Funcionalità:

- ✓ Comunicazione bidirezionale dei parametri basici di controllo in base alla domanda del sistema di controllo KOOLNOVA.
- ✓ Regolazione della temperatura impostata in base alle temperature selezionate nei termostati KOOLNOVA.
- ✓ Lettura della temperatura di lavoro dell'unità.
- ✓ Controllo automatico fino a 4 velocità.

[ES] CONEXIÓN/ **[EN]** CONNECTION/ **[FR]** CONNEXION/ **[IT]** COLLEGATI

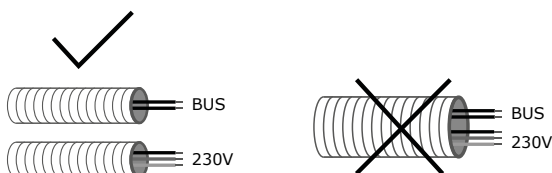

1. ⚠️ **ATENCIÓN/ WARNING/ ATTENTION/ ATTENZIONE**

[ES] Desconectar la alimentación de la unidad interior y del sistema KOOLNOVA.

[EN] Disconnect the power supply to the indoor unit and the KOOLNOVA system.

[FR] Débranchez l'alimentation électrique de l'unité intérieure et du système KOOLNOVA

[IT] Scollegare l'alimentazione dell'unità interna e del sistema KOOLNOVA.

2.A

[ES] Localizar **[GND (3) B, Data (2) W, Power (1) R]** en la electrónica de la unidad interior FUJITSU y conectar el GATEWAY KOOLNOVA mediante el cable incluido con el GATEWAY (código 117-00103). Longitud de cable 1 m.

[EN] Locate **[GND (3) B, Data (2) W, Power (1) R]** on the FUJITSU indoor unit electronics and connect the KOOLNOVA GATEWAY using 3 wires with polarity **[B, W, R]**. Recommended cross-section 0.5 mm² (max. cable length 500 m).

[FR] Localisez **[GND (3) B, Data (2) W, Power (1) R]** sur l'électronique de l'unité intérieure FUJITSU et connectez le KOOLNOVA GATEWAY en utilisant 3 fils avec la polarité **[B, W, R]**. Section recommandée 0,5 mm² (longueur de câble max. 500 m).

[IT] Individuare **[GND (3) B, Data (2) W, Power (1) R]** sull'elettronica dell'unità interna FUJITSU e collegare il KOOLNOVA GATEWAY utilizzando 3 fili con polarità **[B, W, R]**. Sezione raccomandata 0,5 mm² (lunghezza massima del cavo 500 m).

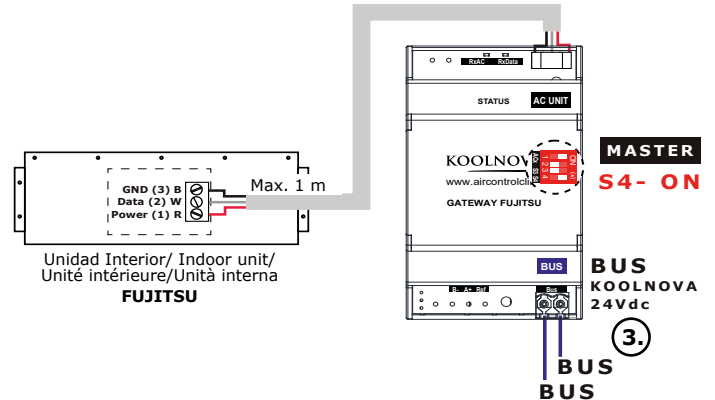

2.B OPCIONAL/ OPTIONAL/ OPTIONNEL/ OPZIONALE

[ES] En caso de instalar el control remoto FUJITSU/ HIYASU/ DAITSU/ GENERAL como SLAVE. Configurar **DS1**: OFF/ON/OFF/OFF/OFF/OFF.

[EN] In case of installing FUJITSU/ HIYASU/ DAITSU/ GENERAL remote control as SLAVE. Set **DS1**: OFF/ON/OFF/OFF/OFF/OFF.

[FR] En cas d'installation de la télécommande FUJITSU/ HIYASU/ DAITSU/ GENERAL comme SLAVE. Réglez **DS1**: OFF/ON/OFF/OFF/OFF/OFF.

[IT] In caso di installazione del telecomando FUJITSU/ HIYASU/ DAITSU/ GENERAL come SLAVE. Impostare **DS1**: OFF/ON/OFF/OFF/OFF/OFF.

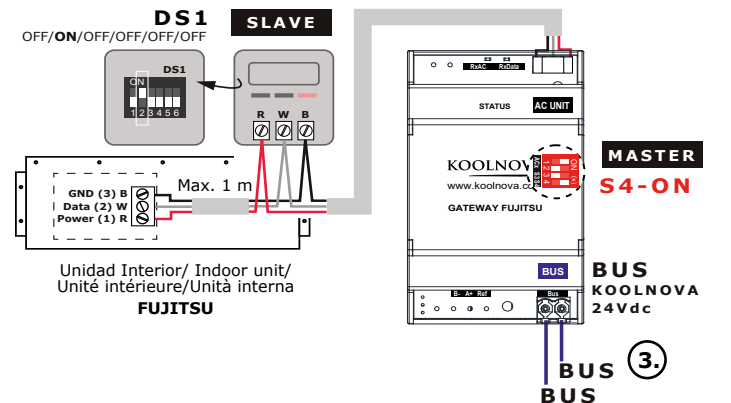

2.C UNIDAD INTERNA 2-3 HILOS/ INDOOR UNIT 2-3 WIRES/ UNITÉ INTÉRIEURE 2-3 FILS/ UNITÀ INTERNA 2-3 FILI

[ES] Localizar en la electrónica de la unidad interior FUJITSU 2-3 hilos el SWITCH de configuración y seleccionar 3 hilos.

[EN] Locate the configuration SWITCH on the FUJITSU 2-3 wire indoor unit electronics and select 3 wire.

[FR] Localisez le SWITCH de configuration sur l'électronique de l'unité intérieure FUJITSU 2-3 fils et sélectionnez 3 fil.

[IT] Individuare l'interruttore di configurazione sull'elettronica dell'unità interna FUJITSU 2-3 fili e selezionare 3 fili.

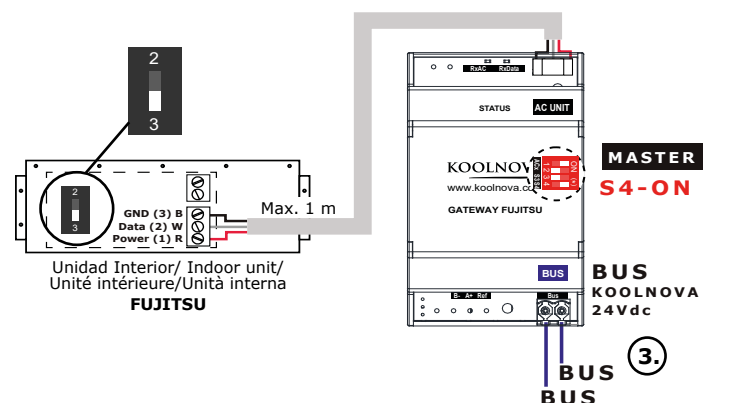

3.

[ES] Conectar el GATEWAY FUJITSU a la unidad de control. Conexión BUS KOOLNOVA 2 hilos sin polaridad [BUS, BUS]. Sección recomendada 0,5 mm².

[EN] Connect the FUJITSU GATEWAY to the control unit. KOOLNOVA BUS connection 2 wires without polarity [BUS, BUS]. Recommended cross-section 0,5 mm².

[FR] Connectez le GATEWAY FUJITSU à l'unité de contrôle. Connexion BUS KOOLNOVA, 2 fils sans polarité [BUS, BUS]. Section recommandée: 0,5 mm².

[IT] Collegare INTERFACCIA FUJITSU alla centralina. Collegamento BUS KOOLNOVA, 2 fili senza polarità [BUS, BUS]. Sezione raccomandata 0,5 mm².

4.

[ES] Comprobar la configuración de los interruptores en función de las necesidades (ver apartado CONFIGURACIÓN DE INTERRUPTORES).

[EN] Check the configuration of the switches according to your needs (see section SWITCH CONFIGURATION).

[FR] Vérifiez la configuration des SWITCH en fonction de vos besoins (voir section CONFIGURATION DU COMMUTEUR).

[IT] Controllate la configurazione degli interruttori secondo le vostre esigenze (vedere la sezione CONFIGURAZIONE DEGLI INTERRUPTORI).

5.

[ES] Alimentar la unidad interior y el sistema KOOLNOVA. Comprobar el estado de los LEDs L1 Y L2 (ver apartado AUTODIAGNÓSTICO).

[EN] Power the indoor unit and the KOOLNOVA system. Check the status of LEDs L1 and L2 (see section SELF-DIAGNOSTICS).

[FR] Alimenter l'unité intérieure et le système KOOLNOVA. Vérifiez l'état des LED L1 et L2 (voir la section AUTODIAGNOSTIC).

[IT] Alimentare la centralina e il sistema KOOLNOVA. Controllare lo stato dei LED L1 e L2 (vedere la sezione AUTODIAGNOSI).

6.

[ES] Configurar la velocidad de la máquina. 3 Velocidades por defecto. Si desea configurar 4 velocidades, acceder al menú de instalador con el termostato MASTER e introducir el código INT 43.

[EN] Set the speed of the machine. 3 Speeds by default. If you wish to configure 4 speeds, access the installer menu with the MASTER thermostat and enter the code INT 43.

[FR] Réglez la vitesse de la machine. 3 vitesses par défaut. Si vous souhaitez régler 4 vitesses, accédez au menu installateur avec le thermostat MASTER et entrez le code INT 43.

[IT] Imposta la velocità della macchina. 3 Velocità predefinite. Se si desidera impostare 4 velocità, accedere al menu installatore con il termostato MASTER e inserire il codice INT 43.

INT 43	4 VELOCIDADES/ SPEEDS/ VITESSES/ VELOCITÀ
INT 48	3 VELOCIDADES/ SPEEDS/ VITESSES/ VELOCITÀ (por defecto/ by default/ par défaut/ predefinite)

[ES] CONFIGURACIÓN DE INTERRUPTORES/
[EN] SWITCH CONFIGURATION/
[FR] CONFIGURATION DU COMMUTEUR/
[IT] CONFIGURAZIONE DELL'INTERRUTTORE

SW	DESCRIPCIÓN/ DESCRIPTION/ DESCRIPTION/ DESCRIZIONE
S4	<p>Por defecto. GATEWAY SLAVE. Default. SLAVE GATEWAY. Par défaut. GATEWAY SLAVE. Predefinito. INTERFACCIA SLAVE. ON/OFF/OFF/QFF</p> <p>CONTROL REMOTO FUJITSU SLAVE - GATEWAY MASTER FUJITSU SLAVE REMOTE CONTROL - MASTER GATEWAY TÉLÉCOMMANDE SLAVE FUJITSU - GATEWAY MASTER FUJITSU SLAVE TELECOMANDO - INTERFACCIA MASTER</p> <p>OFF/QN/OFF/OFF OFF/OFF ON/OFF/OFF/QN</p> <p>CONTROL REMOTO FUJITSU MASTER - GATEWAY SLAVE FUJITSU MASTER REMOTE CONTROL - SLAVE GATEWAY TÉLÉCOMMANDE MASTER FUJITSU - GATEWAY SLAVE FUJITSU MASTER TELECOMANDO - INTERFACCIA SLAVE</p> <p>OFF/QFF/OFF/OFF OFF/OFF ON/OFF/OFF/QFF</p>
ACx	<p>Por defecto AC 3. Default AC 3. Par défaut AC 3. Predefinito AC 3.</p> <p>AC 3. ON/QFF/OFF/OFF</p> <p>AC 4. ON/QN/OFF/OFF</p> <p>AC 1. QFF/QFF/OFF/OFF</p> <p>AC 2. QFF/QN/OFF/OFF</p>

[ES] LISTA DE COMPATIBILIDAD DE 100-GTCFUI/
[EN] COMPATIBILITY LIST 100-GTCFUI/
[FR] LISTE DE COMPATIBILITÉ 100-GTCFUI/
[IT] ELENCO COMPATIBILITÀ 100-GTCFUI

[ES] Consulta con el servicio técnico: +34 952 020 167.
[EN] Contact the technical service: +33 04 13 68 03 32.
[FR] Contactez le service technique: +33 04 13 68 03 32.
[IT] Contatta il servizio tecnico: +39 0245482147

[ES] AUTODIAGNÓSTICO/ [EN] SELF-DIAGNOSIS/
[FR] AUTODIAGNOSTIC/ [IT] AUTODIAGNOSI

LED	COMPORTAMIENTO/ BEHAVIOUR/ COMPORTEMENT/ COMPORTEAMENTO	DESCRIPCIÓN/ DESCRIPTION/ DESCRIZIONE
STATUS RxData Verde Green Verte Verde	Fijo Fixed Fixe Fisso	Alimentación del GATEWAY mediante unidad interior GATEWAY power supply by indoor unit Alimentation du GATEWAY par l'unité intérieure Alimentazione dell'interfaccia tramite unità interna
	Parpadeo Blinking Clignotement Lampeggia	Comunicación OK Communication OK Communication OK Comunicazione OK
	Apagado Switch-off Arrêt Spegnimento	Sin conexión con la unidad de control Without connection with the control unit Pas de connexion avec l'unité de contrôle Nessuna connessione con la centralina
STATUS RxAc Verde Green Verte Verde	Parpadeo Blinking Clignotement Lampeggia	GATEWAY sincronizado con la unidad interior GATEWAY synchronised with the indoor unit GATEWAY synchronisé avec l'unité intérieure INTERFACCIA sincronizzata con l'unità interna
	Apagado Switch-off Arrêt Spegnimento	Sin conexión con la unidad interior Without connection with the indoor unit Pas de connexion avec l'unité intérieure Nessuna connessione con l'unità interna

[ES] ESPECIFICACIONES/ [EN] SPECIFICATIONS/ [FR] SPECIFICATIONS
[IT] SPECIFICAZIONI

Alimentación y consumo/ Alimentazione e consumo/ Power supply and consumption/ Alimentation et consommation.	
Alimentación Power supply Alimentation Alimentazione	BUS KOOLNOVA
V max	24 Vdc
I max	60 mA
Comunicaciones/ Communications/ Communications/ Comunicazioni	
Tipo de cable/ Type of cable/ Type de câble/ Tipo de cable	117-00103. 3 hilos/ wires/ fils/ fili (B,W,R) 3 x 0,5mm ²
Longitud del cable/ Wire length/ Longueur du câble/ Lunghezza del cavo	1 m
Condiciones ambientales/ Ambient conditions Conditions environnementales/ Condizioni ambientali	
Funcionamiento: Temperatura-Humedad Operating: Temperature-Humidity Fonctionnement: Température-Humidité Funzionamento: Temperatura-Umidità	0 ~ 70 °C - < 95%
Aspectos mecánicos/ Mechanical aspects/ Aspect mécaniques/ Aspetti meccanici	
Dimensiones/ Dimensions/ Dimensions/ Dimensionij/ (W x H x D)	93 x 53 x 58 mm
Peso/ Weight/ Poids/ Peso	85 g
Grado de protección/ IP Code/ Indice de protection/ Gradi di protezione	IP20

[ES] Guía rápida de instalación
[EN] Quick setup guide
[FR] Guide d'installation rapide
[IT] Guida rapida di installazione
[PT] Guia de instalação rápida
[DE] Installationskurzanleitung

100-GTCMHI



www.aircontrolclima.it

[ES] GATEWAY CABLE MITSUBISHI HEAVY INDUSTRIES.

GATEWAY CABLE para la gestión de equipos de A/A compatibles mediante los sistemas de control KOOLNOVA. Conexión con la unidad de control KOOLNOVA. Alimentación mediante unidad interior.

Funcionalidades:

- ✓ Comunicación bidireccional de los parámetros básicos de control en función de la demanda del sistema de control KOOLNOVA.
- ✓ Ajuste de la temperatura de consigna en función de las temperaturas seleccionadas en los termostatos KOOLNOVA.
- ✓ Control de hasta 4 velocidades de forma automática.

[EN] WIRED GATEWAY MITSUBISHI HEAVY INDUSTRIES.

WIRED GATEWAY for the management of AC units compatible with KOOLNOVA control systems. Connection with the KOOLNOVA control unit. Powered by the indoor unit.

Features:

- ✓ Bidirectional communication of the basic control parameters depending on the demand of the KOOLNOVA control system.
- ✓ Adjustment of the setpoint temperature based on the selected temperatures in the KOOLNOVA thermostats.
- ✓ Automatic control of up to 4 speeds.

[FR] GATEWAY FILAIRE MITSUBISHI HEAVY INDUSTRIES.

GATEWAY FILAIRE pour la gestion d'unités A/C compatibles grâce aux systèmes de contrôle KOOLNOVA. Connexion au port de l'unité de contrôle KOOLNOVA. Alimentation par l'unité intérieure.

Funcionalidades:

- ✓ Communication bidirectionnelle des paramètres de contrôle de base selon la demande du système de contrôle KOOLNOVA.
- ✓ Réglage de la température de consigne en fonction des températures sélectionnées dans les thermostats KOOLNOVA.
- ✓ Contrôle automatique jusqu'à 4 vitesses.

[IT] INTERFACCIA A FILO MITSUBISHI HEAVY INDUSTRIES.

INTERFACCIA A FILO per la gestione di unità A/C compatibili con i sistemi di controllo KOOLNOVA. Collegamento alla centralina KOOLNOVA. Alimentazione tramite l'unità interna.

Funcionalidades:

- ✓ Comunicazione bidirezionale dei parametri basici di controllo in base alla domanda del sistema di controllo KOOLNOVA.
- ✓ Regolazione della temperatura impostata in base alle temperature selezionate nei termostati KOOLNOVA.
- ✓ Controllo automatico fino a 4 velocità.

[PT] CABO GATEWAY MITSUBISHI HEAVY INDUSTRIES.

CABO GATEWAY para a gestão de equipamentos de ar condicionado compatíveis com os sistemas de controlo KOOLNOVA. Ligação à unidade de controlo KOOLNOVA. Alimentação eléctrica através da unidade interior.

Funcionalidades:

- ✓ Comunicação bidireccional dos parâmetros básicos de controlo de acordo com a exigência do sistema de controlo KOOLNOVA.
- ✓ Ajuste da temperatura de referência de acordo com as temperaturas seleccionadas nos termostatos KOOLNOVA.
- ✓ Controlo automático de até 4 velocidades.

[DE] MITSUBISHI HEAVY INDUSTRIES SCHNITTSTELLE.

VERDRAHTETE SCHNITTSTELLE für die Verwaltung von mit KOOLNOVA Steuerungssystemen

kompatiblen Innengeräten. Verbindung mit der KOOLNOVA Hauptsteuereinheit. Stromversorgung über das Innengerät.

Merkmale:

- ✓ Bidirektionale Kommunikation der grundlegenden Steuerungsparameter je nach Anforderung des KOOLNOVA-Steuerungssystems.
- ✓ Einstellung der Solltemperatur in Abhängigkeit von den gewählten Temperaturen in den KOOLNOVA Kontrollern.
- ✓ Automatische Steuerung von bis zu 4 Geschwindigkeitsstufen.

[ES] CONEXIÓN/ **[EN]** CONNECTION/ **[FR]** CONNEXION/
[IT] COLLEGATI/ **[PT]** CONEXIÓN/ **[DE]** VERBINDUNG

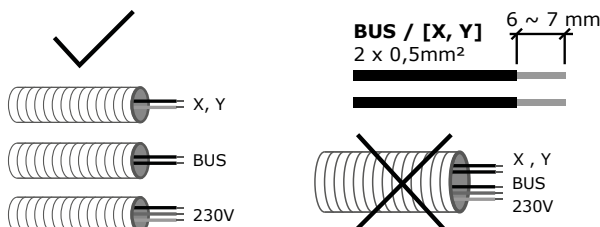

1. ⚠️ ATENCIÓN/ WARNING/ ATTENTION/ ATTENZIONE/ATENCIÓN/ WARNING

[ES] Desconectar la alimentación de la unidad interior y del sistema KOOLNOVA.

[EN] Disconnect the power supply to the indoor unit and the KOOLNOVA system.

[FR] Débranchez l'alimentation électrique de l'unité intérieure et du système KOOLNOVA

[IT] Scollegare l'alimentazione dell'unità interna e del sistema KOOLNOVA.

[PT] Desconectar a alimentação de la unidad interior y del sistema KOOLNOVA.

[DE] Die Stromzufuhr zum Innengerät und zum KOOLNOVA-System abschalten

2.

[ES] Localizar **[X , Y]** en la electrónica de la unidad interior MITSUBISHI HEAVY INDUSTRIES y conectar el GATEWAY KOOLNOVA mediante dos hilos con polaridad. Sección recomendada 0,5 mm² (longitud máx. de cable 20 m). Es obligatorio instalar el mando MHI como MASTER para un correcto funcionamiento de la instalación.

[EN] Locate **[X , Y]** on the MITSUBISHI HEAVY INDUSTRIES indoor unit electronics and connect the KOOLNOVA GATEWAY using 2 wires with polarity. Recommended cross-section 0.5 mm² (max. cable length 20 m). It is mandatory to install the MHI control as MASTER for a correct functioning of the installation.

[FR] Localisez **[X , Y]** sur l'électronique de l'unité intérieure MITSUBISHI HEAVY INDUSTRIES et connectez le KOOLNOVA GATEWAY en utilisant 2 fils avec la polarité. Section recommandée 0,5 mm² (longueur de câble max. 20 m). Il est obligatoire d'installer la commande MHI en MASTER pour un fonctionnement correct de l'installation.

[IT] Individuare **[X , Y]** sull'elettronica dell'unità interna MITSUBISHI HEAVY INDUSTRIES e collegare il KOOLNOVA GATEWAY utilizzando 2 fili con polarità. Sezione raccomandata 0,5 mm² (lunghezza massima del cavo 20 m). È obbligatorio installare il controllo MHI come MASTER per un corretto funzionamento dell'impianto.

[PT] [Localize **[X , Y]** no sistema eletrónico da unidade interior MITSUBISHI HEAVY INDUSTRIES e ligue o KOOLNOVA GATEWAY utilizando dois fios com polaridade. Recomendada Secção 0,5 mm² (comprimento máximo do cabo 20 m). É obrigatório instalar o controlo MHI como MASTER para o funcionamento correto da instalação.

[DE] **[X , Y]** auf der Platine des MITSUBISHI HEAVY-Innengeräts orten und die KOOLNOVA SCHNITTSTELLE mit 2 Drähten unter Beachtung der Polarität anschließen. Empfohlener Querschnitt 0,5 mm² (max. Kabellänge 20 m). Es ist zwingend erforderlich, die MHI-Kontroller als MASTER zu installieren, damit die Anlage korrekt funktioniert.

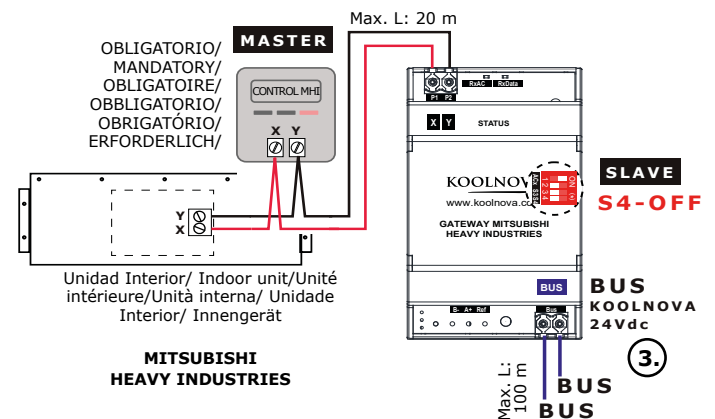

3.

[ES] Conectar el GATEWAY MITSUBISHI HEAVY INDUSTRIES a la unidad de control. Conexión BUS KOOLNOVA 2 hilos sin polaridad **[BUS, BUS]**. Sección recomendada 0,5 mm².

[EN] Connect the MITSUBISHI HEAVY INDUSTRIES GATEWAY to the control unit. KOOLNOVA BUS connection 2 wires without polarity **[BUS, BUS]**. Recommended cross-section 0.5 mm².

[FR] Connectez le GATEWAY MITSUBISHI HEAVY INDUSTRIES à l'unité de contrôle. Connexion BUS KOOLNOVA, 2 fils sans polarité **[BUS, BUS]**. Section recommandée: 0,5 mm².

[IT] Collegare INTERFACCIA MITSUBISHI HEAVY INDUSTRIES alla centralina. Collegamento BUS KOOLNOVA, 2 fili senza polarità **[BUS, BUS]**. Sezione raccomandata 0.5 mm².

[PT] Ligar o GATEWAY MITSUBISHI HEAVY INDUSTRIES à unidade de controlo. Ligação BUS KOOLNOVA 2 fios sem polaridade **[BUS, BUS]**. Secção transversal recomendada 0,5 mm².

[DE] Die MITSUBISHI HEAVY-Schnittstelle an die Hauptsteuereinheit anschließen. KOOLNOVA BUS-Anschluss 2 Drähte ohne Polarität **[BUS, BUS]**. Empfohlener Querschnitt 0,5 mm².

4.

[ES] Comprobar la configuración de los interruptores en función de las necesidades (ver apartado CONFIGURACIÓN DE INTERRUPTORES).

[EN] Check the configuration of the switches according to your needs (see section SWITCH CONFIGURATION).

[FR] Vérifiez la configuration des SWITCH en fonction de vos besoins (voir section CONFIGURATION DU COMMUTEUR).

[IT] Controllate la configurazione degli interruttori secondo le vostre esigenze (vedere la sezione CONFIGURAZIONE DEGLI INTERRUPTORI).

[PT] Comprobar la configuração de los interruptores en función de las necesidades (ver apartado CONFIGURACIÓN DE INTERRUPTORES).

[DE] Die Konfiguration der Switches laut der Bedürfnisse überprüfen (siehe Abschnitt SWITCHKONFIGURATION).

5.

[ES] Alimentar la unidad interior y el sistema KOOLNOVA. Comprobar el estado de los LEDs **RxDATA** y **RxAC** (ver apartado AUTODIAGNÓSTICO).

[EN] Power the indoor unit and the KOOLNOVA system. Check the status of LEDs **RxDATA** and **RxAC** (see section SELF-DIAGNOSTICS).

[FR] Alimentez l'unité intérieure et le système KOOLNOVA. Vérifiez l'état des LED **RxDATA** et **RxAC** (voir la section AUTODIAGNOSTIC).

[IT] Alimentare la centralina e il sistema KOOLNOVA. Controllare lo stato dei LED **RxDATA** e **RxAC** (vedere la sezione AUTODIAGNOSI).







[PT] Ligar a unidade interior e o sistema KOOLNOVA. Verifique o estado dos LEDs **RxDATA** e **RxAC** (consulte a secção AUTO-DIAGNÓSTICO).

[DE] Das Innengerät und das KOOLNOVA-System einschalten. Den Status der LEDs **RxDATA** und **RxAC** (siehe Abschnitt SELBSTDIAGNOSE) überprüfen.

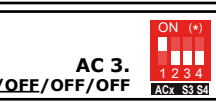
6.
[ES] Configurar la **velocidad** de la máquina. 4 Velocidades por defecto. Si desea configurar 3 velocidades, configurar el interruptor S3 bajo tapa.
[EN] Set the **speed** of the machine. 4 Speeds by default. If you wish to configure 3 speeds, set the S3 switch under lid.
[FR] Réglez la **vitesse** de la machine. 4 Vitesses par défaut. Si vous souhaitez régler 3 vitesses, réglez le commutateur S3 sous le couvercle.
[IT] Imposta la **velocità** della macchina. 4 Velocità predefinite. Se si desidera impostare 3 velocità, regolare l'interruttore S3 sotto il coperchio.
[PT] Definir a velocidade da máquina. 4 velocidades por defeito. Se pretender definir 3 velocidades, defina o interruptor S3 sob a tampa.
[DE] Die Geschwindigkeit des Innengeräts einstellen. 4 Geschwindigkeitsstufen sind standardmäßig. Wenn Sie 3 Geschwindigkeiten konfigurieren möchten, stellen Sie den Schalter S3 unter dem Deckel ein.

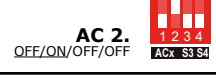
S3 - OFF	4 VELOCIDADES/ SPEEDS/ VITESSES/ VELOCITÀ/ VELOCIDADES / GESCHWINDIGKEIT (por defecto/ by default/ par défaut/ predefinite/ por defeito/ standardmäßig)
S3 - ON	3 VELOCIDADES/ SPEEDS/ VITESSES/ VELOCITÀ/ VELOCIDADES / GESCHWINDIGKEIT

[ES] CONFIGURACIÓN DE INTERRUPTORES/
[EN] SWITCH CONFIGURATION/
[FR] CONFIGURATION DU COMMUTEUR/
[IT] CONFIGURAZIONE DELL'INTERRUTTORE/
[PT] CONFIGURAÇÃO DE INTERRUPTORES/
[DE] SWITCHKONFIGURATION

SW	DESCRIPCIÓN/ DESCRIPTION/ DESCRIPTION/ DESCRIZIONE/ DESCRIPCIÓN/ BESCHREIBUNG	
S1 S2	AC 3 (por defecto). AC 3 (by default). AC 3 (par défaut). AC 3 (predefinito). AC 3 (predefinição). AC 3 (Standardmäßig).	 <p>AC 3. ON/OFF/OFF/OFF ACx: S3 S4</p>  <p>AC 4. ON/ON/OFF/OFF ACx: S3 S4</p>  <p>AC 1. OFF/OFF/OFF/OFF ACx: S3 S4</p>  <p>AC 2. OFF/ON/OFF/OFF ACx: S3 S4</p>
S3	4 Velocidades (por defecto). 4 Speeds (by default). 4 Vitesses (par défaut). 4 Velocità (predefinito). 4 velocidades (predefinição). 4 Geschwindigkeit (Standardmäßig). 3 Velocidades. 3 Speeds. 3 Vitesses. 3 Velocità. 3 Velocidades. 3 Geschwindigkeit.	 <p>ON/OFF/OFF/OFF ACx: S3 S4</p>  <p>ON/OFF/QN/OFF ACx: S3 S4</p>  <p>ON/OFF/OFF/OFF ACx: S3 S4</p>
S4	GATEWAY SLAVE (por defecto). SLAVE GATEWAY (by default). GATEWAY SLAVE (par défaut). INTERFACCIA SLAVE (predefinito). GATEWAY SLAVE (predefinição). SLAVE SCHNITTSTELLE (Standardmäßig). CONTROL REMOTO MHI MASTER - GATEWAY SLAVE. MHI MASTER REMOTE CONTROL - SLAVE GATEWAY. TÉLÉCOMMANDE MASTER MHI - GATEWAY SLAVE. MHI MASTER TELECOMANDO - INTERFACCIA SLAVE. CONTROL REMOTO MHI MASTER - GATEWAY SLAVE. MHI MASTER KONTROLLER - SLAVE SCHNITTSTELLE.	

[ES] LISTA DE COMPATIBILIDAD DE 100-GTCMHI/
[EN] COMPATIBILITY LIST 100-GTCMHI/
[FR] LISTE DE COMPATIBILITÉ 100-GTCMHI/
[IT] ELENCO COMPATIBILITÀ 100-GTCMHI/
[PT] LISTA DE COMPATIBILIDADE DE 100-GTCMHI/
[DE] KOMPATIBILITÄTSLISTE 100-GTCMHI/

[ES] Consulta con el servicio técnico: +34 952 020 167.
[EN] Contact the technical service: +33 04 13 68 03 32.
[FR] Contactez le service technique: +33 04 13 68 03 32.
[IT] Contatta il servizio tecnico: +39 0245482147.
[PT] Consulta com o serviço técnico: +34 912 039 300.
[DE] Beratung mit dem technischen Service: +33 04 13 68 03 32.

[ES] AUTODIAGNÓSTICO/ [EN] SELF-DIAGNOSIS/
[FR] AUTODIAGNOSTIC/ [IT] AUTODIAGNOSI/
[PT] AUTODIAGNÓSTICO/ [DE] SELBSTDIAGNOSE

LED	COMPORTAMIENTO/ BEHAVIOUR/ COMPORTEMENTO/ COMPORTAMENTO/ VERHALTENSWEISE	DESCRIPCIÓN/ DESCRIPTION/ DESCRIPTION/ DESCRIZIONE/ DESCRIPCIÓN/ BESCHREIBUNG
STATUS	Fijo Fixed Fixe Fisso Fijo	Alimentación del GATEWAY mediante unidad interior GATEWAY power supply by indoor unit Alimentation du GATEWAY par l'unité intérieure Alimentazione dell'interfaccia tramite unità interna Fonte de alimentação GATEWAY através da unidade interior SCHNITTSTELLE-Stromversorgung durch Innengerät
RxDATA	Verde Green Verte Verde Grün	Festos
	Parpadeo Blinking Clignotement Lampeggia Parpadeo Blinkend	Comunicación OK (tiempo de espera ≥ 25 s) Communication OK (waiting time ≥ 25 s) Communication OK (temps d'attente ≥ 25 s) Comunicazione OK (tempo di attesa ≥ 25 s) Comunicação OK (tempo limite ≥ 25 s) Kommunikation in Ordnung (Wartezeit ≥ 25 s)
	Apagado Switch-off Arrêt Spegnimento Desligar Ausschaltung	Sin conexión con la unidad de control Without connection with the control unit Pas de connexion avec l'unité de contrôle Nessuna connessione con la centralina Sem ligação à unidade de controlo Keine Verbindung zum Hauptsteuereinheit
STATUS	Parpadeo Blinking Clignotement Lampeggia Parpadeo Blinkend	GATEWAY sincronizado con la unidad interior GATEWAY synchronised with the indoor unit GATEWAY synchronisé avec l'unité intérieure INTERFACCIA sincronizzata con l'unità interna GATEWAY sincronizado com a unidade de interior SCHNITTSTELLE mit dem Innengerät synchronisiert
RxAC	Verde Green Verte Verde Grün	Apagado Switch-off Arrêt Spegnimento Desligar Ausschaltung
	Apagado Switch-off Arrêt Spegnimento Desligar Ausschaltung	Sin conexión con la unidad interior Without connection with the indoor unit Pas de connexion avec l'unité intérieure Nessuna connessione con l'unità interna Sem ligação à unidade de interior Keine Verbindung zum Innengerät

[ES] ESPECIFICACIONES TÉCNICAS/ [EN] TECHNICAL SPECIFICATIONS/
[FR] SPÉCIFICATIONS TECHNIQUES/ [IT] SPECIFICHE TECNICHE/
[PT] ESPECIFICAÇÕES/ [DE] TECHNISCHE DATEN

Alimentación y consumo/ Power supply and consumption/ Alimentation et consommation/ Alimentazione e consumo/ Alimentação y consumo/ Energieversorgung und Verbrauch	
Alimentación Power supply Alimentation Alimentazione Alimentação Energieversorgung	BUS KOOLNOVA
V max	24 Vdc
I max	60 mA
P. BUS max.	170 mW
V. máquina/machine/machine/macchina/máquina/ Maschine	17V
P. max máquina/machine/machine/macchina/ máquina/ Maschine	600mW
Comunicaciones/ Communications/ Communications/ Comunicazioni/ Comunicaciones/ Kommunikation	
Tipo de cable/ Type of cable/ Type de câble/ Tipologia di cavo/ Tipo de cable/ Kabeltyp	2 hilos/ 2 wires/ 2 fils/ 2 fili/ 2 hilos/ 2 Drähte/ [X,Y]/ BUS: 2 x 0,5mm²
Longitud del cable/ Wire length/ Longueur du câble/ Lunghezza del cavo/ Longitud del cable/ Länge der Drähte	[X, Y] Max.L: 20 m / BUS Max.L: 100 m
Condiciones ambientales/ Ambient conditions/ Conditions environnementales/ Condizioni ambientali/ Condiciones ambientales/ Umgebungsbedingungen	
Funcionamiento: Temperatura-Humedad Operating: Temperature-Humidity Fonctionnement: Température-Humidité Funzionamento: Temperatura-Umidità Funcionamiento: Temperatura-Humedad Betrieb: Temperatur-Feuchtigkeit	0 ~ 70 °C - < 95%
Aspectos mecánicos/ Mechanical aspects/ Aspect mécaniques/ Aspetti meccanici/ Aspectos mecánicos/ Mechanische Aspekte	
Dimensiones/ Dimensions/ Dimensions/ Dimensioni/ Dimensões/ Maße (W x H x D)	93 x 53 x 58 mm
Peso/ Weight/ Poids/ Peso/ Peso/ Gewicht	80 g
Grado de protección/ IP Code/ Indice de protection/ Gradi di protezione/ Grado de protección/ Schutzgrad	IP20

[ES] Guía rápida de instalación
[EN] Quick setup guide
[FR] Guide d'installation rapide
[IT] Guida rapida di installazione

100-GTCHIT2



[ES] GATEWAY HITACHI RAD 100-GTCHIT2.

www.aircontrolclima.it

GATEWAY CABLE para la gestión de equipos de A/A compatibles mediante los sistemas de control KOOLNOVA. Conexión con la unidad de control KOOLNOVA. Alimentación mediante unidad interior.

Funcionalidades:

- ✓ Comunicación de los parámetros básicos de control en función de la demanda del sistema de control KOOLNOVA.
- ✓ Ajuste de la temperatura de consigna en función de las temperaturas seleccionadas en los termostatos KOOLNOVA.
- ✓ Lectura de la temperatura de trabajo del equipo.
- ✓ Control de velocidades de forma automática.
- ✓ Función MULTIMASTER a través del control remoto HITACHI RAD
- ✓ Modos FAN y DRY a través del control remoto

[EN] GATEWAY HITACHI RAD 100-GTCHIT2.

WIRAD GATEWAY for the management of AC units compatible with KOOLNOVA control systems. Connection with the KOOLNOVA control unit. PoweRAD by the indoor unit.

Features:

- ✓ Communication of the basic control parameters depending on the demand of the KOOLNOVA control system.
- ✓ Adjustment of the setpoint temperature based on the selected temperatures in the KOOLNOVA thermostats.
- ✓ Reading of the operating temperature of the unit.
- ✓ Automatic speed control.
- ✓ MULTIMASTER function via remote control HITACHI RAD
- ✓ FAN and DRY modes via remote control

[FR] GATEWAY HITACHI RAD 100-GTCHIT2.

GATEWAY FILAIRE pour la gestion d'unités A/C compatibles grâce aux systèmes de contrôle KOOLNOVA. Connexion au port de l'unité de contrôle KOOLNOVA.

Alimentation par l'unité intérieure.

Fonctionnalités:

- ✓ Communication des paramètres de contrôle de base selon la demande du système de contrôle KOOLNOVA.
- ✓ Réglage de la température de consigne en fonction des températures sélectionnées dans les thermostats KOOLNOVA.
- ✓ Lecture de la température de travail de l'unité.
- ✓ Contrôle automatique de la vitesse.
- ✓ Fonction MULTIMASTER via la télécommande HITACHI RAD
- ✓ Modes FAN y DRY via la télécommande

[IT] GATEWAY HITACHI RAD 100-GTCHIT2.

INTERFACCIA A FILO per la gestione di unità A/C compatibili con i sistemi di controllo KOOLNOVA. Collegamento alla centralina KOOLNOVA. Alimentazione tramite l'unità interna.

Funzionalità:

- ✓ Comunicazione dei parametri basilici di controllo in base alla domanda del sistema di controllo KOOLNOVA.
- ✓ Regolazione della temperatura impostata in base alle temperature selezionate nei termostati KOOLNOVA.
- ✓ Lettura della temperatura di lavoro dell'unità.
- ✓ Controllo automatico della velocità.
- ✓ Funzione MULTIMASTER tramite telecomando FUJITSU 2 CAVO.
- ✓ Modalità FAN e DRY tramite telecomando.

[ES] CONEXIÓN/ [EN] CONNECTION/ [FR] CONNEXION/ [IT] COLLEGATI

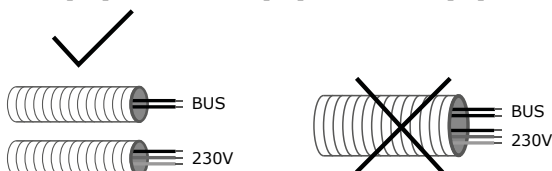

1. ⚠️ ATENCIÓN/ WARNING/ ATTENTION/ ATTENZIONE

- [ES] Desconectar la alimentación de la unidad interior y del sistema KOOLNOVA.
[EN] Disconnect the power supply to the indoor unit and the KOOLNOVA system.
[FR] Débranchez l'alimentation électrique de l'unité intérieure et du système KOOLNOVA
[IT] Scollegare l'alimentazione dell'unità interna e del sistema KOOLNOVA.

2.A

[ES] Localizar [CN1101 ó HLINK] en la electrónica de la unidad interior HITACHI RAD y conectar el GATEWAY KOOLNOVA mediante el cable incluido con el GATEWAY (código 117-00098). Longitud de cable 1 m.

[EN] Locate [CN1101 ó HLINK] on the HITACHI RAD indoor unit electronics and connect the KOOLNOVA GATEWAY using the cable included with the GATEWAY (code 117-00098). Cable length 1 m.

[FR] Localisez [CN1101 ó HLINK] sur l'électronique de l'unité intérieure HITACHI RAD et connectez le KOOLNOVA GATEWAY à l'aide du câble fourni avec le GATEWAY (code 117-00098). Longueur du câble 1 m.

[IT] Individuare [CN1101 ó HLINK] sull'elettronica dell'unità interna HITACHI RAD e collegare il KOOLNOVA GATEWAY utilizzando il cavo incluso con il GATEWAY (codice 117-00098). Lunghezza cavo 1 m.

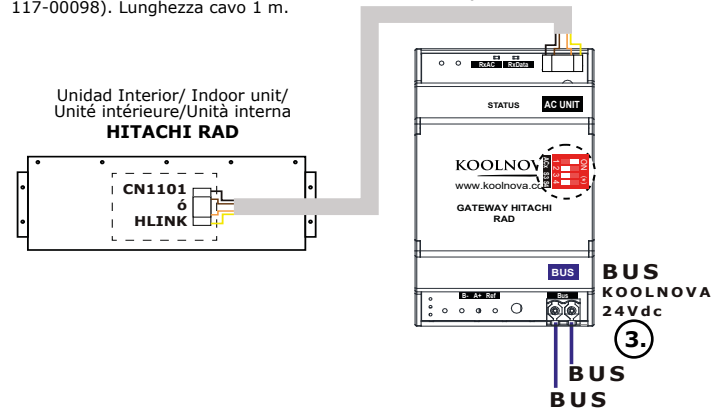

2.B OPCIONAL/ OPTIONAL/ OPTIONNEL/ OPZIONALE

[ES] Instalar el control remoto HITACHI RAD de manera opcional.

[EN] Install HITACHI RAD remote control as an option.

[FR] Installez la télécommande HITACHI RAD en option.

[IT] Installare il telecomando HITACHI RAD come optional.

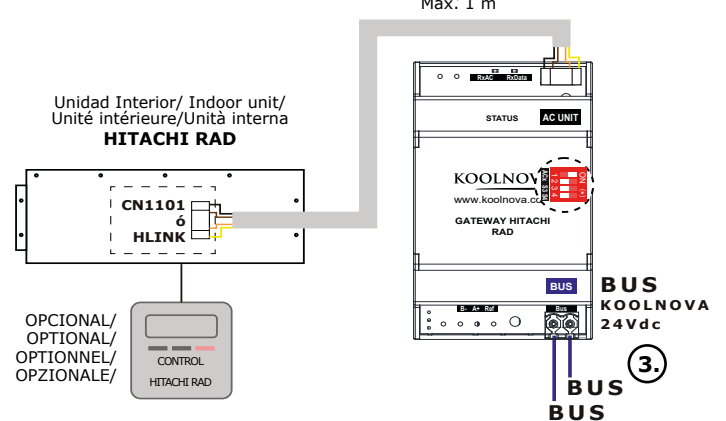

3.

[ES] Conectar el GATEWAY HITACHI RAD a la unidad de control. Conexión BUS KOOLNOVA 2 hilos sin polaridad [BUS, BUS]. Sección recomendada 0,5 mm².

[EN] Connect the HITACHI RAD to the control unit. KOOLNOVA BUS connection 2 wires without polarity [BUS, BUS]. Recommended cross-section 0,5 mm².

[FR] Connectez le HITACHI RAD à l'unité de contrôle. Connexion BUS KOOLNOVA, 2 fils sans polarité [BUS, BUS]. Section recommandée: 0,5 mm².

[IT] Collegare HITACHI RAD alla centralina. Collegamento BUS KOOLNOVA, 2 fili senza polarità [BUS, BUS]. Sezione raccomandata 0.5 mm².

4.

[ES] Comprobar la configuración de los interruptores en función de las necesidades (ver apartado CONFIGURACIÓN DE INTERRUPTORES).

[EN] Check the configuration of the switches according to your needs (see section SWITCH CONFIGURATION).

[FR] Vérifiez la configuration des SWITCH en fonction de vos besoins (voir section CONFIGURATION DU COMMUTATEUR).

[IT] Controllate la configurazione degli interruttori secondo le vostre esigenze (vedere la sezione CONFIGURAZIONE DEGLI INTERRUPTORI).

5.







[ES] Alimentar la unidad interior y el sistema KOOLNOVA. Comprobar el estado de los LEDs **RxDATA** y **RxAC** (ver apartado AUTODIAGNÓSTICO).

[EN] Power the indoor unit and the KOOLNOVA system. Check the status of LEDs **RxDATA** and **RxAC** (see section SELF-DIAGNOSTICS).

[FR] Alimentez l'unité intérieure et le système KOOLNOVA. Vérifiez l'état des LED **RxDATA** et **RxAC** (voir la section AUTODIAGNOSTIC).

[IT] Alimentare la centralina e il sistema KOOLNOVA. Controllare lo stato dei LED **RxDATA** e **RxAC** (vedere la sezione AUTODIAGNOSI).

[ES] CONFIGURACIÓN DE INTERRUPTORES/
[EN] SWITCH CONFIGURATION/
[FR] CONFIGURATION DU COMMUTEUR/
[IT] CONFIGURAZIONE DELL'INTERRUTTORE

SW	DESCRIPCIÓN/ DESCRIPTION/ DESCRIPTION/ DESCRIZIONE
ACx	<p>Por defecto AC 3. Default AC 3. Par défaut AC 3. PRADefinito AC 3.</p> <div style="display: flex; justify-content: space-around;"> <div style="text-align: center;"> <p>AC 3. ON/OFF/X/OFF</p>  <p>ACx: S3 S4</p> </div> <div style="text-align: center;"> <p>AC 4. ON/ON/X/OFF</p>  <p>ACx: S3 S4</p> </div> <div style="text-align: center;"> <p>AC 1. OFF/OFF/X/OFF</p>  <p>ACx: S3 S4</p> </div> <div style="text-align: center;"> <p>AC 2. OFF/ON/X/OFF</p>  <p>ACx: S3 S4</p> </div> </div>
MULTIMASTER (S3)	<p>Por defecto S3 OFF. Default S3 OFF. Par défaut S3 OFF. PRADefinito S3 OFF.</p> <div style="display: flex; justify-content: space-around;"> <div style="text-align: center;"> <p>MULTIMASTER OFF. X/X/OFF/OFF</p>  <p>ACx: S3 S4</p> </div> <div style="text-align: center;"> <p>MULTIMASTER ON. X/X/ON/OFF</p>  <p>ACx: S3 S4</p> </div> </div>

[ES] LISTA DE COMPATIBILIDAD DE 100-GTCHIT2/
[EN] COMPATIBILITY LIST 100-GTCHIT2/
[FR] LISTE DE COMPATIBILITÉ 100-GTCHIT2/
[IT] ELENCO COMPATIBILITÀ 100-GTCHIT2

[ES] Consulta con el servicio técnico: +34 952 020 167.

[EN] Contact the technical service: +33 04 13 68 03 32.

[FR] Contactez le service technique: +33 04 13 68 03 32.

[IT] Contatta il servizio tecnico: +39 0245482147

[ES] AUTODIAGNÓSTICO/ [EN] SELF-DIAGNOSIS/
[FR] AUTODIAGNOSTIC/ [IT] AUTODIAGNOSI

LED	COMPORTAMIENTO/ BEHAVIOUR/ COMPORTEMENT/ COMPORTEMENTO	DESCRIPCIÓN/ DESCRIPTION/ DESCRIPTION/ DESCRIZIONE
STATUS RxDATA Verde Green Verde Verde	Fijo Fixed Fixe Fisso	Alimentación del GATEWAY mediante unidad interior GATEWAY power supply by indoor unit Alimentation du GATEWAY par l'unité intérieure Alimentazione dell'interfaccia tramite unità interna
	Parpadeo Blinking Clignotement Lampeggia	Comunicación OK Communication OK Communication OK Comunicazione OK
	Apagado Switch-off Arrêt Spegnimento	Sin conexión con la unidad de control Without connection with the control unit Pas de connexion avec l'unité de contrôle Nessuna connessione con la centralina
STATUS RxAC Verde Green Verde Verde	Parpadeo Blinking Clignotement Lampeggia	GATEWAY sincronizado con la unidad interior GATEWAY synchronised with the indoor unit GATEWAY synchronisé avec l'unité intérieure INTERFACCIA sincronizzata con l'unità interna
	Apagado Switch-off Arrêt Spegnimento	Sin conexión con la unidad interior Without connection with the indoor unit Pas de connexion avec l'unité intérieure Nessuna connessione con l'unità interna

[ES] Al alimentar el sistema, esperar 10 segundos para el parpadeo.

[EN] When powering the system, wait 10 seconds for the flashing to start

[FR] Lors de la mise sous tension du système, attendez 10 secondes pour que le clignotement commence.

[IT] Quando si accende il sistema, attendere 10 secondi per l'inizio del lampeggiamento

[ES] ESPECIFICACIONES/ [EN] SPECIFICATIONS/
[FR] SPECIFICATIONS [IT] SPECIFICAZIONI

Alimentación y consumo/ Alimentazione e consumo/ Power supply and consumption/ Alimentation et consommation.	
Alimentación Power supply Alimentation Alimentazione	BUS KOOLNOVA
V max	24 Vdc
I max	60 mA
P. BUS max.	120 mW
V. máquina 1/machine 1/machine 1/ macchina 1	12V
V. máquina 2/machine 2/machine 2/ macchina 2	5V
P. max máquina 1/machine 1/machine 1/ macchina 1	120mW
P. max máquina 2/machine 2/machine 2/ macchina 2	2.5mW
Comunicaciones/ Communications/ Communications/ Comunicazioni	
Tipo de cable/ Type of cable/ Type de câble/ Tipo de cable	117-00098. 5 hilos/ wires/ fils/ fili (CN105 o CN92)
Longitud del cable/ Wire length/ Longueur du câble/ Lunghezza del cavo	1 m
Condiciones ambientales/ Ambient conditions/ Conditions environnementales/ Condizioni ambientali	
Funcionamiento: Temperatura-Humedad Operating: Temperature-Humidity Fonctionnement: Température-Humidité Funzionamento: Temperatura-Umidità	0 ~ 70 °C - < 95%
Aspectos mecánicos/ Mechanical aspects/ Aspect mécaniques/ Aspetti meccanici	
Dimensiones/ Dimensions/ Dimensions/ Dimensioni/ (W x H x D)	93 x 53 x 58 mm
Peso/ Weight/ Poids/ Peso	85 g
Grado de protección/ IP Code/ Indice de protection/ Gradi di protezione	IP20

[ES] Guía rápida de instalación
[EN] Quick setup guide
[FR] Guide d'installation rapide
[IT] Guida rapida di installazione

100-GTCHIT



www.aircontrolclima.it

[ES] GATEWAY HITACHI 100-GTCHIT.

GATEWAY CABLE para la gestión de equipos de A/A compatibles mediante los sistemas de control KOOLNOVA. Conexión con la unidad de control KOOLNOVA. Alimentación mediante unidad interior.

Funcionalidades:

- ✓ Comunicación bidireccional de los parámetros básicos de control en función de la demanda del sistema de control KOOLNOVA.
- ✓ Ajuste de la temperatura de consigna en función de las temperaturas seleccionadas en los termostatos KOOLNOVA.
- ✓ Lectura de la temperatura de trabajo del equipo.
- ✓ Control de velocidades de forma automática.

[EN] HITACHI GATEWAY 100-GTCHIT.

WIRED GATEWAY for the management of AC units compatible with KOOLNOVA control systems. Connection with the KOOLNOVA control unit. Powered by the indoor unit.

Features:

- ✓ Two-way communication of the basic control parameters depending on the demand of the KOOLNOVA control system.
- ✓ Adjustment of the setpoint temperature based on the selected temperatures in the KOOLNOVA thermostats.
- ✓ Reading of the operating temperature of the unit.
- ✓ Automatic speed control.

[FR] GATEWAY HITACHI 100-GTCHIT.

GATEWAY FILAIRE pour la gestion d'unités A/C compatibles grâce aux systèmes de contrôle KOOLNOVA. Connexion au port de l'unité de contrôle KOOLNOVA.

Alimentation par l'unité intérieure.

Fonctionnalités:

- ✓ Communication bidirectionnelle des paramètres de contrôle de base selon la demande du système de contrôle KOOLNOVA.
- ✓ Réglage de la température de consigne en fonction des températures sélectionnées dans les thermostats KOOLNOVA.
- ✓ Lecture de la température de travail de l'unité.
- ✓ Contrôle automatique de la vitesse.

[IT] INTERFACCIA HITACHI 100-GTCHIT.

INTERFACCIA A FILO per la gestione di unità A/C compatibili con i sistemi di controllo KOOLNOVA. Collegamento alla centralina KOOLNOVA. Alimentazione tramite l'unità interna.

Funzionalità:

- ✓ Comunicazione bidirezionale dei parametri basici di controllo in base alla domanda del sistema di controllo KOOLNOVA.
- ✓ Regolazione della temperatura impostata in base alle temperature selezionate nei termostati KOOLNOVA.
- ✓ Lettura della temperatura di lavoro dell'unità.
- ✓ Controllo automatico della velocità.

[ES] CONEXIÓN/ [EN] CONNECTION/ [FR] CONNEXION/ [IT] COLLEGATI

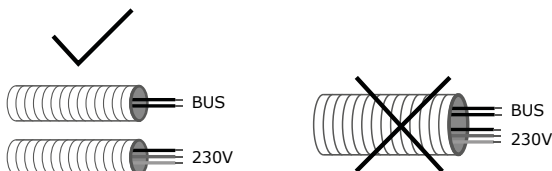

1. ⚠️ ATENCIÓN/ WARNING/ ATTENTION/ ATTENZIONE

- [ES]** Desconectar la alimentación de la unidad interior y del sistema KOOLNOVA.
[EN] Disconnect the power supply to the indoor unit and the KOOLNOVA system.
[FR] Débranchez l'alimentation électrique de l'unité intérieure et du système KOOLNOVA
[IT] Scollegare l'alimentazione dell'unità interna e del sistema KOOLNOVA.

2.A

[ES] Localizar **[A (AC UNIT), B (AC UNIT)]** en la electrónica de la unidad interior HITACHI y conectar el GATEWAY KOOLNOVA mediante 2 hilos con polaridad **[A, B]**. Sección recomendada 0,5 mm² (longitud máxima de cable 500 m).

[EN] Locate **[A (AC UNIT), B (AC UNIT)]** on the HITACHI indoor unit electronics and connect the KOOLNOVA GATEWAY using 2 wires with polarity **[A, B]**. Recommended cross-section 0.5 mm² (max. cable length 500 m).

[FR] Localisez **[A (AC UNIT), B (AC UNIT)]** sur l'électronique de l'unité intérieure HITACHI et connectez le KOOLNOVA GATEWAY en utilisant 2 fils avec la polarité **[A, B]**. Section recommandée 0,5 mm² (longueur de câble max. 500 m).

[IT] Individuare **[A (AC UNIT), B (AC UNIT)]** sull'elettronica dell'unità interna HITACHI e collegare il KOOLNOVA GATEWAY utilizzando 2 fili con polarità **[A, B]**. Sezione raccomandata 0,5 mm² (lunghezza massima del cavo 500 m).

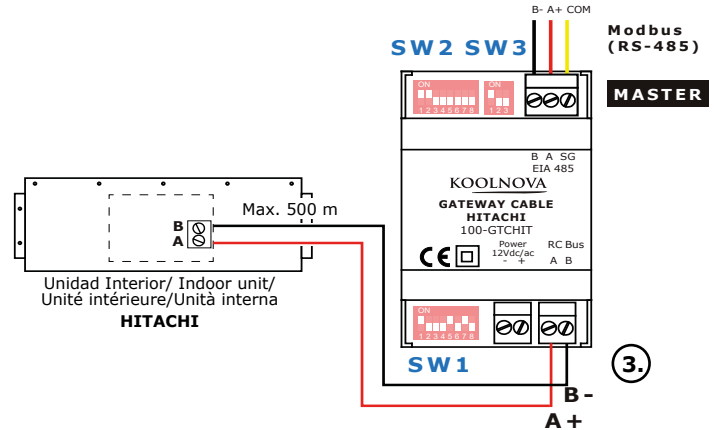

2.B OPCIONAL/ OPTIONAL/ OPTIONNEL/ OPZIONALE

[ES] En caso de instalar el control remoto HITACHI como MASTER.

[EN] In case of installing HITACHI remote control as MASTER.

[FR] En cas d'installation de la télécommande HITACHI comme MASTER.

[IT] In caso di installazione del telecomando HITACHI come MASTER.

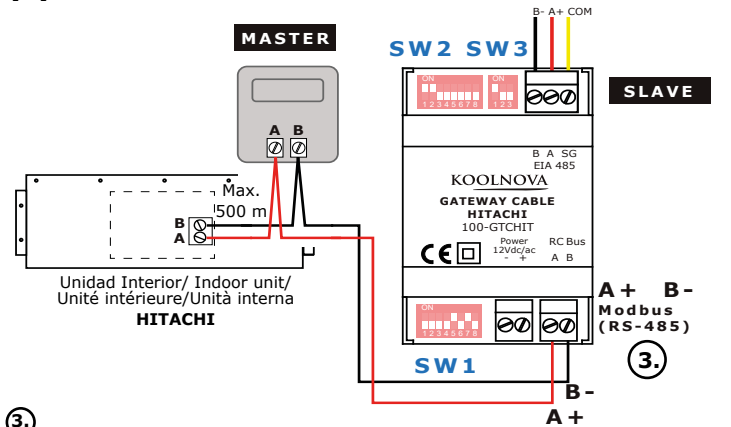

③

[ES] Conectar el GATEWAY HITACHI a la unidad de control. Conexión Modbus RS-485, 3 hilos con polaridad **[A+, B-, COM]**. Sección recomendada 0,5 mm².

[EN] Connect the HITACHI GATEWAY to the control unit. RS-485 Modbus connection, 3-wire with polarity **[A+, B-, COM]**. Recommended cross-section 0.5 mm².

[FR] Connectez le GATEWAY HITACHI à l'unité de contrôle. Connexion Modbus RS-485, 3 fils avec polarité **[A+, B-, COM]**. Section recommandée: 0,5 mm².

[IT] Collegare INTERFACCIA HITACHI alla centralina. Collegamento Modbus RS-485, 3 fili con polarità **[A+, B-, COM]**. Sezione raccomandata 0.5 mm².

4.

[ES] Comprobar la configuración de los interruptores en función de las necesidades (ver apartado CONFIGURACIÓN DE INTERRUPTORES).

[EN] Check the configuration of the switches according to your needs (see section SWITCH CONFIGURATION).

[FR] Vérifiez la configuration des SWITCH en fonction de vos besoins (voir section CONFIGURATION DU COMMUTEUR).

[IT] Controllate la configurazione degli interruttori secondo le vostre esigenze (vedere la sezione CONFIGURAZIONE DEGLI INTERRUPTORI).

5.







[ES] Alimentar la unidad interior y el sistema KOOLNOVA. Comprobar el estado de los LEDs L1 Y L2 (ver apartado AUTODIAGNÓSTICO).

[EN] Power the indoor unit and the KOOLNOVA system. Check the status of LEDs L1 and L2 (see section SELF-DIAGNOSTICS).

[FR] Alimentez l'unité intérieure et le système KOOLNOVA. Vérifiez l'état des LED L1 et L2 (voir la section AUTODIAGNOSTIC).

[IT] Alimentare la centralina e il sistema KOOLNOVA. Controllare lo stato dei LED L1 e L2 (vedere la sezione AUTODIAGNOSI).

**[ES] CONFIGURACIÓN DE INTERRUPTORES/
[EN] SWITCH CONFIGURATION/
[FR] CONFIGURATION DU COMMUTEUR/
[IT] CONFIGURAZIONE DELL'INTERRUTTORE**

SW	DESCRIPCIÓN/ DESCRIPTION/ DESCRIPTION/ DESCRIZIONE
SW1	<p>Por defecto 9600BPS. Default 9600BPS. Par défaut 9600BPS. Predefinito 9600BPS.</p> <p>GATEWAY SLAVE:  ON 1 2 3 4 5 6 7 8</p> <p>OFF/OFF/OFF/OFF/ON/OFF/ON/OFF</p> <p>GATEWAY MASTER:  ON 1 2 3 4 5 6 7 8</p> <p>ON/OFF/OFF/OFF/ON/OFF/ON/OFF</p>
SW2	<p>Por defecto AC 3. Default AC 3. Par défaut AC 3. Predefinito AC 3.</p> <p>ON/ON/OFF/OFF/OFF/OFF/OFF/OFF</p> <p>AC 3.  ON 1 2 3 4 5 6 7 8</p> <p>OFF/OFF/ON/OFF/OFF/OFF/OFF/OFF</p> <p>AC 4.  ON 1 2 3 4 5 6 7 8</p> <p>ON/OFF/OFF/OFF/OFF/OFF/OFF/OFF</p> <p>AC 1.  ON 1 2 3 4 5 6 7 8</p> <p>OFF/ON/OFF/OFF/OFF/OFF/OFF/OFF</p> <p>AC 2.  ON 1 2 3 4 5 6 7 8</p>
SW3	<p>Por defecto sin polarización y sin resistencia de terminación. Default without polarisation and without terminating resistor. Par défaut sans polarisation et sans résistance de terminaison. Predefinito senza polarizzazione e senza resistenza di terminazione.</p> <p> ON 1 2 3</p> <p>ON/OFF/OFF</p>

**[ES] ESPECIFICACIONES/ [EN] SPECIFICATIONS/ [FR] SPECIFICATIONS
[IT] SPECIFICAZIONI**

Alimentación y consumo/ Alimentazione e consumo/ Power supply and consumption/ Alimentation et consommation.	
Alimentación Power supply Alimentation Alimentazione	Unidad interior Indoor unit Unité intérieure Unità interna
V max	14 Vdc
I max	80 mA
Comunicaciones/ Communications/ Communications/ Comunicazioni	
Tipo de cable/ Type of cable/ Type de câble/ Tipo de cable	2 hilos/ wires/ fils/ fili (A,B) 2 x 0,5mm ²
Longitud del cable/ Wire length/ Longueur du câble/ Lunghezza del cavo	Max. 500 m
Condiciones ambientales/ Ambient conditions Conditions environnementales/ Condizioni ambientali	
Funcionamiento: Temperatura-Humedad Operating: Temperature-Humidity Fonctionnement : Température-Humidité Funzionamento: Temperatura-Umidità	0 ~ 70 °C - < 95%
Aspectos mecánicos/ Mechanical aspects/ Aspect mécaniques/ Aspetti meccanici	
Dimensiones/ Dimensions/ Dimensions/ Dimensioni/ (W x H x D)	93 x 53 x 58 mm
Peso/ Weight/ Poids/ Peso	85 g
Grado de protección/ IP Code/ Indice de protection/ Gradi di protezione	IP20

**[ES] AUTODIAGNÓSTICO/ [EN] SELF-DIAGNOSIS/
[FR] AUTODIAGNOSTIC/ [IT] AUTODIAGNOSI**

LED	COMPORTAMIENTO/ BEHAVIOUR/ COMPORTEMENT/ COMPORTEMENTO	DESCRIPCIÓN/ DESCRIPTION/ DESCRIPTION/ DESCRIZIONE
L1 Verde Green Vert Verde	0,1s OFF/0,9s ON Parpadeo Flashing Clignotement Lampeggia	Comunicación OK Communication OK Communication OK Comunicazione OK
L2 Rojo Red Rouge Rossa	0,1s On/0,9s OFF Pulso Pulse Pouls Polso	AC COM. ERROR AC COM. ERROR AC COM. ERREUR AC COM. ERRORE
L2 Rojo Red Rouge Rossa	0,5s ON/0,5s OFF Parpadeo Blinking Clignotement Lampeggia	Error AC Error AC Erreur AC Errore AC
L1+L2	5s ON/-s OFF Pulso Pulse Pouls Polso	Puesta en marcha del dispositivo Devise start-up Mise en route du dispositif Ideare l'avvio
	0,5s ON/0,5s OFF Parpadeo alternativo Alternatively blinking Clignotant alternativement In alternativa lampeggiante	Fallo de EEPROM EEPROM failure Panne EEPROM Errore EEPROM

**[ES] LISTA DE COMPATIBILIDAD DE HITACHI 100-GTCHIT/
[EN] HITACHI COMPATIBILITY LIST 100-GTCHIT/
[FR] LISTE DE COMPATIBILITÉ HITACHI 100-GTCHIT/
[IT] ELENCO COMPATIBILITÀ HITACHI 100-GTCHIT**

[ES] Consulta con el servicio técnico: +34 952 020 167.
[EN] Contact the technical service: +33 04 13 68 03 32.
[FR] Contactez le service technique: +33 04 13 68 03 32.
[IT] Contatta il servizio tecnico: +39 0245482147

[ES] Guía rápida de instalación
[EN] Quick setup guide
[FR] Guide d'installation rapide
[IT] Guida rapida di installazione

100-GTCD A3



www.aircontrolclima.it

[ES] GATEWAY CABLE DAIKIN VRV & SKY AIR.

GATEWAY CABLE para la gestión de equipos de A/A compatibles mediante los sistemas de control KOOLNOVA. Conexión con la unidad de control KOOLNOVA. Alimentación mediante unidad interior.

Funcionalidades:

- ✓ Comunicación de los parámetros básicos de control en función de la demanda del sistema de control KOOLNOVA.
- ✓ Ajuste de la temperatura de consigna en función de las temperaturas seleccionadas en los termostatos KOOLNOVA.
- ✓ Control de velocidades de forma automática.

[EN] WIRED GATEWAY DAIKIN VRV & SKY AIR.

WIRED GATEWAY for the management of AC units compatible with KOOLNOVA control systems. Connection with the KOOLNOVA control unit. Powered by the indoor unit.

Features:

- ✓ Communication of the basic control parameters depending on the demand of the KOOLNOVA control system.
- ✓ Adjustment of the setpoint temperature based on the selected temperatures in the KOOLNOVA thermostats.
- ✓ Automatic speed control.

[FR] GATEWAY FILAIRE DAIKIN VRV & SKY AIR.

GATEWAY FILAIRE pour la gestion d'unités A/C compatibles grâce aux systèmes de contrôle KOOLNOVA. Connexion au port de l'unité de contrôle KOOLNOVA.

Alimentation par l'unité intérieure.

Fonctionnalités:

- ✓ Communication des paramètres de contrôle de base selon la demande du système de contrôle KOOLNOVA.
- ✓ Réglage de la température de consigne en fonction des températures sélectionnées dans les thermostats KOOLNOVA.
- ✓ Contrôle automatique de la vitesse.

[IT] INTERFACCIA A FILO DAIKIN VRV & SKY AIR.

INTERFACCIA A FILO per la gestione di unità A/C compatibili con i sistemi di controllo KOOLNOVA. Collegamento alla centralina KOOLNOVA. Alimentazione tramite l'unità interna.

Funzionalità:

- ✓ Comunicazione dei parametri basici di controllo in base alla domanda del sistema di controllo KOOLNOVA.
- ✓ Regolazione della temperatura impostata in base alle temperature selezionate nei termostati KOOLNOVA.
- ✓ Controllo automatico della velocità.

[ES] CONEXIÓN/ **[EN]** CONNECTION/ **[FR]** CONNEXION/ **[IT]** COLLEGATI

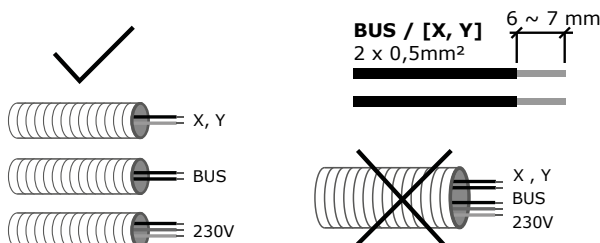

1. **⚠** ATENCIÓN/ WARNING/ ATTENTION/ ATTENZIONE

[ES] Desconectar la alimentación de la unidad interior y del sistema KOOLNOVA.

[EN] Disconnect the power supply to the indoor unit and the KOOLNOVA system.

[FR] Débranchez l'alimentation électrique de l'unité intérieure et du système KOOLNOVA.

[IT] Scollegare l'alimentazione dell'unità interna e del sistema KOOLNOVA.

2.

[ES] Localizar **[P1, P2]** en la electrónica de la unidad interior DAIKIN VRV & SKY AIR y conectar el GATEWAY KOOLNOVA mediante dos hilos con polaridad Sección recomendada 0,5 mm² (longitud máx. de cable 20 m). Es **obligatorio** instalar el mando DAIKIN como MASTER para un correcto funcionamiento de la instalación.

[EN] Locate **[P1, P2]** on the DAIKIN VRV indoor unit electronics and connect the KOOLNOVA GATEWAY using 2 wires with polarity **[P1, P2]**. Recommended cross-section 0.5 mm² (max. cable length 20 m). It is **mandatory** to install the DAIKIN VRV & SKY AIR control as MASTER for a correct functioning of the installation.

[FR] Localisez **[P1, P2]** sur l'électronique de l'unité intérieure DAIKIN VRV & SKY AIR et connectez le KOOLNOVA GATEWAY en utilisant 2 fils avec la polarité **[P1, P2]**. Section recommandée 0,5 mm² (longueur de câble max. 20 m). Il est **obligatoire** d'installer la commande DAIKIN en MASTER pour un fonctionnement correct de l'installation.

[IT] Individuare **[P1, P2]** sull'elettronica dell'unità interna DAIKIN VRV & SKY AIR e collegare il KOOLNOVA GATEWAY utilizzando 2 fili con polarità **[P1, P2]**. Sezione raccomandata 0,5 mm² (lunghezza massima del cavo 20 m). È **obbligatorio** installare il controllo DAIKIN come MASTER per un corretto funzionamento dell'impianto.

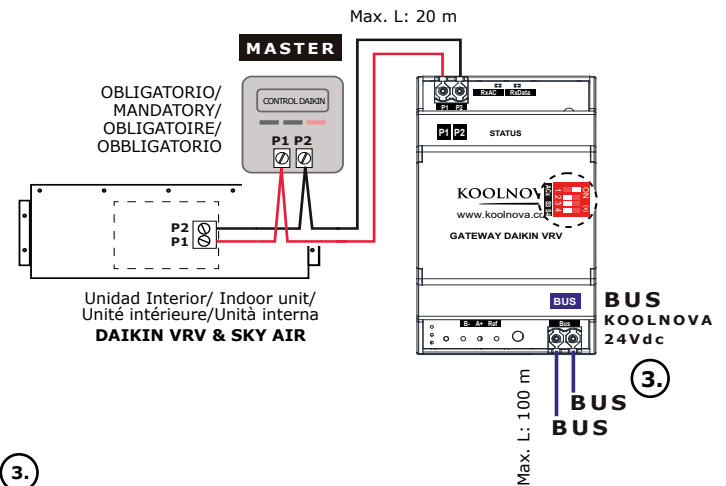

3.

[ES] Conectar el GATEWAY DAIKIN VRV & SKY AIR a la unidad de control. Conexión BUS KOOLNOVA 2 hilos sin polaridad **[BUS, BUS]**. Sección recomendada 0,5 mm².

[EN] Connect the DAIKIN VRV & SKY AIR GATEWAY to the control unit. KOOLNOVA BUS connection 2 wires without polarity **[BUS, BUS]**. Recommended cross-section 0,5 mm².

[FR] Connectez le GATEWAY DAIKIN VRV & SKY AIR à l'unité de contrôle. Connexion BUS KOOLNOVA, 2 fils sans polarité **[BUS, BUS]**. Section recommandée: 0,5 mm².

[IT] Collegare INTERFACCIA DAIKIN VRV & SKY AIR alla centralina. Collegamento BUS KOOLNOVA, 2 fili senza polarità **[BUS, BUS]**. Sezione raccomandata 0.5 mm².

4.

[ES] Comprobar la configuración de los interruptores en función de las necesidades (ver apartado CONFIGURACIÓN DE INTERRUPTORES).

[EN] Check the configuration of the switches according to your needs (see section SWITCH CONFIGURATION).

[FR] Vérifiez la configuration des SWITCH en fonction de vos besoins (voir section CONFIGURATION DU COMMUTATEUR).

[IT] Controllate la configurazione degli interruttori secondo le vostre esigenze (vedere la sezione CONFIGURAZIONE DEGLI INTERRUPTORI).

5.





[ES] Alimentar la unidad interior y el sistema KOOLNOVA. Comprobar el estado de los LEDs **RxDATA** y **RxAC** (ver apartado AUTODIAGNÓSTICO).

[EN] Power the indoor unit and the KOOLNOVA system. Check the status of LEDs **RxDATA** and **RxAC** (see section SELF-DIAGNOSTICS).

[FR] Alimentez l'unité intérieure et le système KOOLNOVA. Vérifiez l'état des LED **RxDATA** et **RxAC** (voir la section AUTODIAGNOSTIC).

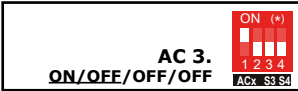
[IT] Alimentare la centralina e il sistema KOOLNOVA. Controllare lo stato dei LED **RxDATA** e **RxAC** (vedere la sezione AUTODIAGNOSI).

[ES] CONFIGURACIÓN DE INTERRUPTORES/
[EN] SWITCH CONFIGURATION/
[FR] CONFIGURATION DU COMMUTEUR/
[IT] CONFIGURAZIONE DELL'INTERRUTTORE

SW	DESCRIPCIÓN/ DESCRIPTION/ DESCRIPTION/ DESCRIZIONE
ACx	<p>AC 3 (por defecto). AC 3 (by default). AC 3 (par défaut). AC 3 (predefinito).</p>  <p>AC 3. ON/OFF/OFF/OFF</p>  <p>AC 4. ON/OFF/OFF/OFF</p>  <p>AC 1. OFF/OFF/OFF/OFF</p>  <p>AC 2. OFF/ON/OFF/OFF</p>

[ES] LISTA DE COMPATIBILIDAD DE 100-GTCD3/
[EN] COMPATIBILITY LIST 100-GTCD3/
[FR] LISTE DE COMPATIBILITÉ 100-GTCD3/
[IT] ELENCO COMPATIBILITÀ 100-GTCD3

[ES] Consulta con el servicio técnico: +34 952 020 167.
[EN] Contact the technical service: +33 04 13 68 03 32.
[FR] Contactez le service technique: +33 04 13 68 03 32.
[IT] Contatta il servizio tecnico: +39 0245482147.

[ES] ESPECIFICACIONES TÉCNICAS/ [EN] TECHNICAL SPECIFICATIONS/
[FR] SPÉCIFICATIONS TECHNIQUES/ [IT] SPECIFICHE TECNICHE

Alimentación y consumo/ Power supply and consumption/ Alimentation et consommation/ Alimentazione e consumo	
Alimentación Power supply Alimentation Alimentazione	BUS KOOLNOVA
V max	24 Vdc
I max	60 mA
P. BUS max.	120 mW
V. máquina/machine/machine/macchina	17V
P. max máquina/machine/machine/macchina	250mW
Comunicaciones/ Communications/ Communications/ Comunicazioni	
Tipo de cable/ Type of cable/ Type de câble/ Tipologia di cavo	2 hilos/ wires/ fils/ fili [P1,P2]/ BUS: 2 x 0,5mm ²
Longitud del cable/ Wire length/ Longueur du câble/ Lunghezza del cavo	[P1, P2] Max.L: 20 m / BUS Max.L: 100 m
Condiciones ambientales/ Ambient conditions /Conditions environnementales/ Condizioni ambientali	
Funcionamiento: Temperatura-Humedad Operating: Temperature-Humidity Fonctionnement: Température-Humidité Funzionamento: Temperatura-Umidità	0 ~ 70 °C - < 95%
Aspectos mecánicos/ Mechanical aspects/ Aspect mécaniques/ Aspetti meccanici	
Dimensiones/ Dimensions/ Dimensions/ Dimensioni/ (W x H x D)	93 x 53 x 58 mm
Peso/ Weight/ Poids/ Peso	80 g
Grado de protección/ IP Code/ Indice de protection/ Gradi di protezione	IP20

[ES] AUTODIAGNÓSTICO/ [EN] SELF-DIAGNOSIS/
[FR] AUTODIAGNOSTIC/ [IT] AUTODIAGNOSI

LED	COMPORTAMIENTO/ BEHAVIOUR/ COMPORTEMENT/ COMPORTEMENTO	DESCRIPCIÓN/ DESCRIPTION/ DESCRIPTION/ DESCRIZIONE
STATUS RxDATA Verde Green Verde	Fijo Fixed Fixe Fisso	Alimentación del GATEWAY mediante unidad interior GATEWAY power supply by indoor unit Alimentation du GATEWAY par l'unité intérieure Alimentazione dell'interfaccia tramite unità interna
	Parpadeo Blinking Clignotement Lampeggia	Comunicación OK (tiempo de espera ≥ 25 s) Communication OK (waiting time ≥ 25 s) Communication OK (temps d'attente ≥ 25 s) Comunicazione OK (tempo di attesa ≥ 25 s)
	Apagado Switch-off Arrêt Spegnimento	Sin conexión con la unidad de control Without connection with the control unit Pas de connexion avec l'unité de contrôle Nessuna connessione con la centralina
STATUS RxAC Verde Green Verde	Parpadeo Blinking Clignotement Lampeggia	GATEWAY sincronizado con la unidad interior GATEWAY synchronised with the indoor unit GATEWAY synchronisé avec l'unité intérieure INTERFACCIA sincronizzata con l'unità interna
	Apagado Switch-off Arrêt Spegnimento	Sin conexión con la unidad interior Without connection with the indoor unit Pas de connexion avec l'unité intérieure Nessuna connessione con l'unità interna

[ES] Guía rápida de instalación
[EN] Quick setup guide
[FR] Guide d'installation rapide
[IT] Guida rapida di installazione

100-GTCMIT1



www.aircontrolclima.it

[ES] GATEWAY MITSUBISHI ELECTRIC 100-GTCMIT1.

GATEWAY CABLE para la gestión de equipos de A/A compatibles mediante los sistemas de control KOOLNOVA. Conexión con la unidad de control KOOLNOVA. Alimentación mediante unidad interior.

Funcionalidades:

- ✓ Comunicación de los parámetros básicos de control en función de la demanda del sistema de control KOOLNOVA.
- ✓ Ajuste de la temperatura de consigna en función de las temperaturas seleccionadas en los termostatos KOOLNOVA.
- ✓ Lectura de la temperatura de trabajo del equipo.
- ✓ Control de velocidades de forma automática.

[EN] GATEWAY MITSUBISHI ELECTRIC 100-GTCMIT1.

WIRED GATEWAY for the management of AC units compatible with KOOLNOVA control systems. Connection with the KOOLNOVA control unit. Powered by the indoor unit.

Features:

- ✓ Communication of the basic control parameters depending on the demand of the KOOLNOVA control system.
- ✓ Adjustment of the setpoint temperature based on the selected temperatures in the KOOLNOVA thermostats.
- ✓ Reading of the operating temperature of the unit.
- ✓ Automatic speed control.

[FR] GATEWAY MITSUBISHI ELECTRIC 100-GTCMIT1.

GATEWAY FILAIRE pour la gestion d'unités A/C compatibles grâce aux systèmes de contrôle KOOLNOVA. Connexion au port de l'unité de contrôle KOOLNOVA.

Alimentation par l'unité intérieure.

Funcionalités:

- ✓ Communication des paramètres de contrôle de base selon la demande du système de contrôle KOOLNOVA.
- ✓ Réglage de la température de consigne en fonction des températures sélectionnées dans les thermostats KOOLNOVA.
- ✓ Lecture de la température de travail de l'unité.
- ✓ Contrôle automatique de la vitesse.

[IT] GATEWAY MITSUBISHI ELECTRIC 100-GTCMIT1.

INTERFACCIA A FILO per la gestione di unità A/C compatibili con i sistemi di controllo KOOLNOVA. Collegamento alla centralina KOOLNOVA. Alimentazione tramite l'unità interna.

Funcionalità:

- ✓ Comunicazione dei parametri basici di controllo in base alla domanda del sistema di controllo KOOLNOVA.
- ✓ Regolazione della temperatura impostata in base alle temperature selezionate nei termostati KOOLNOVA.
- ✓ Lettura della temperatura di lavoro dell'unità.
- ✓ Controllo automatico della velocità.

[ES] CONEXIÓN/ **[EN]** CONNECTION/ **[FR]** CONNEXION/ **[IT]** COLLEGATI

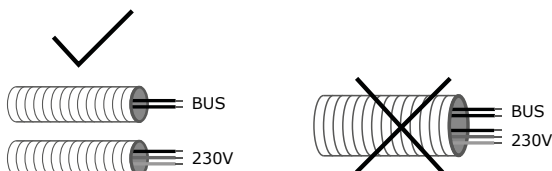

1. **ATENCIÓN/ WARNING/ ATTENTION/ ATTENZIONE**

- [ES]** Desconectar la alimentación de la unidad interior y del sistema KOOLNOVA.
[EN] Disconnect the power supply to the indoor unit and the KOOLNOVA system.
[FR] Débranchez l'alimentation électrique de l'unité intérieure et du système KOOLNOVA
[IT] Scollegare l'alimentazione dell'unità interna e del sistema KOOLNOVA.

2.A

[ES] Localizar **[CN105 o CN92]** en la electrónica de la unidad interior MITSUBISHI ELECTRIC y conectar el GATEWAY KOOLNOVA mediante el cable incluido con el GATEWAY (código 117-00098). Longitud de cable 1 m.

[EN] Locate **[CN105 o CN92]** on the MITSUBISHI ELECTRIC indoor unit electronics and connect the KOOLNOVA GATEWAY using the cable included with the GATEWAY (code 117-00098). Cable length 1 m.

[FR] Localisez **[CN105 o CN92]** sur l'électronique de l'unité intérieure MITSUBISHI ELECTRIC et connectez le KOOLNOVA GATEWAY à l'aide du câble fourni avec le GATEWAY (code 117-00098). Longueur du câble 1 m.

[IT] Individuare **[CN105 o CN92]** sull'elettronica dell'unità interna MITSUBISHI ELECTRIC e collegare il KOOLNOVA GATEWAY utilizzando il cavo incluso con il GATEWAY (codice 117-00098). Lunghezza cavo 1 m.

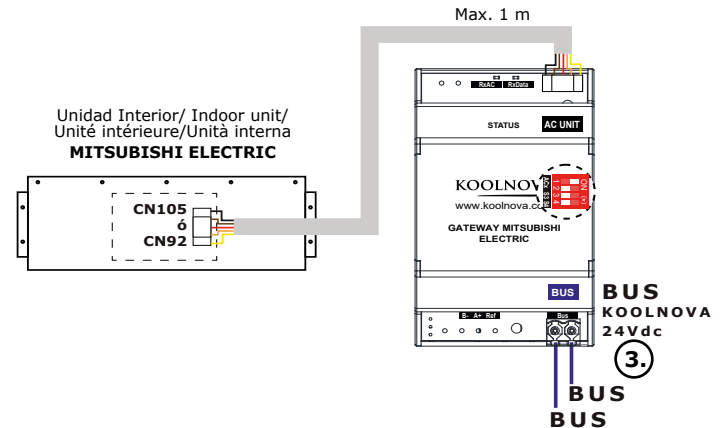

2.B **OPCIONAL/ OPTIONAL/ OPTIONNEL/ OPZIONALE**

[ES] Instalar el control remoto MITSUBISHI ELECTRIC de manera opcional.

[EN] Install MITSUBISHI ELECTRIC remote control as an option.

[FR] Installez la télécommande MITSUBISHI ELECTRIC en option.

[IT] Installare il telecomando MITSUBISHI ELECTRIC come optional.

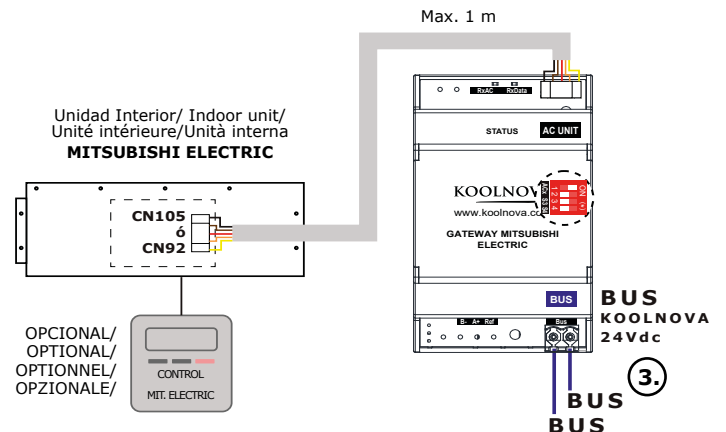

3.

[ES] Conectar el GATEWAY MITSUBISHI ELECTRIC a la unidad de control. Conexión BUS KOOLNOVA 2 hilos sin polaridad **[BUS, BUS]**. Sección recomendada 0,5 mm².

[EN] Connect the MITSUBISHI ELECTRIC to the control unit. KOOLNOVA BUS connection 2 wires without polarity **[BUS, BUS]**. Recommended cross-section 0,5 mm².

[FR] Connectez le MITSUBISHI ELECTRIC à l'unité de contrôle. Connexion BUS KOOLNOVA, 2 fils sans polarité **[BUS, BUS]**. Section recommandée: 0,5 mm².

[IT] Collegare MITSUBISHI ELECTRIC alla centralina. Collegamento BUS KOOLNOVA, 2 fili senza polarità **[BUS, BUS]**. Sezione raccomandata 0.5 mm².

4.

[ES] Comprobar la configuración de los interruptores en función de las necesidades (ver apartado CONFIGURACIÓN DE INTERRUPTORES).

[EN] Check the configuration of the switches according to your needs (see section SWITCH CONFIGURATION).

[FR] Vérifiez la configuration des SWITCH en fonction de vos besoins (voir section CONFIGURATION DU COMMUTEUR).

[IT] Controllate la configurazione degli interruttori secondo le vostre esigenze (vedere la sezione CONFIGURAZIONE DEGLI INTERRUPTORI).

5.

[ES] Alimentar la unidad interior y el sistema KOOLNOVA. Comprobar el estado de los LEDs **RxDATA** y **RxAC** (ver apartado AUTODIAGNÓSTICO).

[EN] Power the indoor unit and the KOOLNOVA system. Check the status of LEDs **RxDATA** and **RxAC** (see section SELF-DIAGNOSTICS).

[FR] Alimentez l'unité intérieure et le système KOOLNOVA. Vérifiez l'état des LED **RxDATA** et **RxAC** (voir la section AUTODIAGNOSTIC).

[IT] Alimentare la centralina e il sistema KOOLNOVA. Controllare lo stato dei LED **RxDATA** e **RxAC** (vedere la sezione AUTODIAGNOSI).

[ES] CONFIGURACIÓN DE INTERRUPTORES/
[EN] SWITCH CONFIGURATION/
[FR] CONFIGURATION DU COMMUTEUR/
[IT] CONFIGURAZIONE DELL'INTERRUTTORE

SW	DESCRIPCIÓN/ DESCRIPTION/ DESCRIPTION/ DESCRIZIONE
ACx	<p>Por defecto AC 3. Default AC 3. Par défaut AC 3. Predefinito AC 3.</p> <div style="display: flex; justify-content: space-around; align-items: center;"> <div style="text-align: center;"> <p>AC 3. ON/OFF/OFF/OFF</p> </div> <div style="text-align: center;"> <p>AC 4. ON/ON/OFF/OFF</p> </div> <div style="text-align: center;"> <p>AC 1. OFF/OFF/OFF/OFF</p> </div> <div style="text-align: center;"> <p>AC 2. OFF/ON/OFF/OFF</p> </div> </div>

[ES] LISTA DE COMPATIBILIDAD DE 100-GTCMIT1/
[EN] COMPATIBILITY LIST 100-GTCMIT1/
[FR] LISTE DE COMPATIBILITÉ 100-GTCMIT1/
[IT] ELENCO COMPATIBILITÀ 100-GTCMIT1

[ES] Consulta con el servicio técnico: +34 952 020 167.

[EN] Contact the technical service: +33 04 13 68 03 32.

[FR] Contactez le service technique: +33 04 13 68 03 32.

[IT] Contatta il servizio tecnico: +39 0245482147

[ES] AUTODIAGNÓSTICO/ [EN] SELF-DIAGNOSIS/
[FR] AUTODIAGNOSTIC/ [IT] AUTODIAGNOSI

LED	COMPORTAMIENTO/ BEHAVIOUR/ COMPORTEMENT/ COMPORTEMENTO	DESCRIPCIÓN/ DESCRIPTION/ DESCRIPTION/ DESCRIZIONE
STATUS RxDATA Verde Green Verte Verde	Fijo Fixed Fixe Fisso	Alimentación del GATEWAY mediante unidad interior GATEWAY power supply by indoor unit Alimentation du GATEWAY par l'unité intérieure Alimentazione dell'interfaccia tramite unità interna
	Parpadeo Blinking Clignotement Lampeggia	Comunicación OK Communication OK Communication OK Comunicazione OK
	Apagado Switch-off Arrêt Spegnimento	Sin conexión con la unidad de control Without connection with the control unit Pas de connexion avec l'unité de contrôle Nessuna connessione con la centralina
STATUS RxAC Verde Green Verte Verde	Parpadeo Blinking Clignotement Lampeggia	GATEWAY sincronizado con la unidad interior GATEWAY synchronised with the indoor unit GATEWAY synchronisé avec l'unité intérieure INTERFACCIA sincronizzata con l'unità interna
	Apagado Switch-off Arrêt Spegnimento	Sin conexión con la unidad interior Without connection with the indoor unit Pas de connexion avec l'unité intérieure Nessuna connessione con l'unità interna

[ES] ESPECIFICACIONES/ [EN] SPECIFICATIONS/
[FR] SPECIFICATIONS [IT] SPECIFICAZIONI

Alimentación y consumo/ Alimentazione e consumo/ Power supply and consumption/ Alimentation et consommation.	
Alimentación Power supply Alimentation Alimentazione	BUS KOOLNOVA
V max	24 Vdc
I max	60 mA
P. BUS max.	120 mW
V. máquina 1/machine 1/machine 1/ macchina 1	12V
V. máquina 2/machine 2/machine 2/ macchina 2	5V
P. max máquina 1/machine 1/machine 1/ macchina 1	120mW
P. max máquina 2/machine 2/machine 2/ macchina 2	2.5mW
Comunicaciones/ Communications/ Communications/ Comunicazioni	
Tipo de cable/ Type of cable/ Type de câble/ Tipo de cable	117-00098. 5 hilos/ wires/ fils/ fili (CN105 o CN92)
Longitud del cable/ Wire length/ Longueur du câble/ Lunghezza del cavo	1 m
Condiciones ambientales/ Ambient conditions Conditions environnementales/ Condizioni ambientali	
Funcionamiento: Temperatura-Humedad Operating: Temperature-Humidity Fonctionnement : Température-Humidité Funzionamento: Temperatura-Umidità	0 ~ 70 °C - < 95%
Aspectos mecánicos/ Mechanical aspects/ Aspect mécaniques/ Aspetti meccanici	
Dimensiones/ Dimensions/ Dimensions/ Dimensioni/ (W x H x D)	93 x 53 x 58 mm
Peso/ Weight/ Poids/ Peso	85 g
Grado de protección/ IP Code/ Indice de protection/ Gradi di protezione	IP20

[ES] Guía rápida de instalación
[EN] Quick setup guide
[FR] Guide d'installation rapide
[IT] Guida rapida di installazione

100-GTCTOS1



www.aircontrolclima.it

[ES] GATEWAY CABLE TOSHIBA.

GATEWAY CABLE para la gestión de equipos de A/A compatibles mediante los sistemas de control KOOLNOVA. Conexión con la unidad de control KOOLNOVA. Alimentación mediante unidad interior.

Funcionalidades:

- ✓ Comunicación de los parámetros básicos de control en función de la demanda del sistema de control KOOLNOVA.
- ✓ Ajuste de la temperatura de consigna en función de las temperaturas seleccionadas en los termostatos KOOLNOVA.
- ✓ Control de velocidades de forma automática.

[EN] WIRED GATEWAY TOSHIBA.

WIRED GATEWAY for the management of AC units compatible with KOOLNOVA control systems. Connection with the KOOLNOVA control unit. Powered by the indoor unit.

Features:

- ✓ Communication of the basic control parameters depending on the demand of the KOOLNOVA control system.
- ✓ Adjustment of the setpoint temperature based on the selected temperatures in the KOOLNOVA thermostats.
- ✓ Automatic speed control.

[FR] GATEWAY FILAIRE TOSHIBA.

GATEWAY FILAIRE pour la gestion d'unités A/C compatibles grâce aux systèmes de contrôle KOOLNOVA. Connexion au port de l'unité de contrôle KOOLNOVA.

Alimentation par l'unité intérieure.

Fonctionnalités:

- ✓ Communication des paramètres de contrôle de base selon la demande du système de contrôle KOOLNOVA.
- ✓ Réglage de la température de consigne en fonction des températures sélectionnées dans les thermostats KOOLNOVA.
- ✓ Contrôle automatique de la vitesse.

[IT] INTERFACCIA A FILO TOSHIBA.

INTERFACCIA A FILO per la gestione di unità A/C compatibili con i sistemi di controllo KOOLNOVA. Collegamento alla centralina KOOLNOVA. Alimentazione tramite l'unità interna.

Funzionalità:

- ✓ Comunicazione dei parametri basici di controllo in base alla domanda del sistema di controllo KOOLNOVA.
- ✓ Regolazione della temperatura impostata in base alle temperature selezionate nei termostati KOOLNOVA.
- ✓ Controllo automatico della velocità.

[ES] CONEXIÓN/ [EN] CONNECTION/ [FR] CONNEXION/ [IT] COLLEGATI

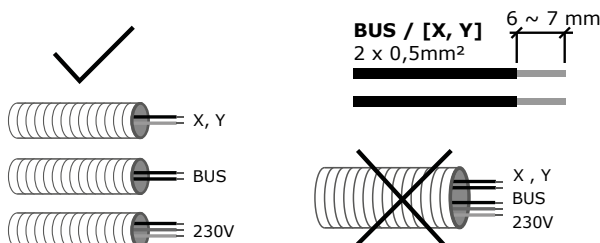

1. ⚠️ ATENCIÓN/ WARNING/ ATTENTION/ ATTENZIONE

- [ES]** Desconectar la alimentación de la unidad interior y del sistema KOOLNOVA.
[EN] Disconnect the power supply to the indoor unit and the KOOLNOVA system.
[FR] Débranchez l'alimentation électrique de l'unité intérieure et du système KOOLNOVA.
[IT] Scollegare l'alimentazione dell'unità interna e del sistema KOOLNOVA.

2.A OPCION 1/ OPTION 1/ OPTION 1/ OPZIONE 1

[ES] Localizar [A, B] en la electrónica de la unidad interior TOSHIBA y conectar el GATEWAY KOOLNOVA mediante dos hilos con polaridad [A, B]. Sección recomendada 0,5 mm² (longitud máx. de cable 20 m).

[EN] Locate [A, B] on the TOSHIBA indoor unit electronics and connect the KOOLNOVA GATEWAY using 2 wires with polarity [A, B]. Recommended cross-section 0.5 mm² (max. cable length 20 m).

[FR] Localisez [A, B] sur l'électronique de l'unité intérieure TOSHIBA et connectez le KOOLNOVA GATEWAY en utilisant 2 fils avec la polarité [A, B]. Section recommandée 0,5 mm² (longueur de câble max. 20 m).

[IT] Individuare [A, B] sull'elettronica dell'unità interna TOSHIBA e collegare il KOOLNOVA GATEWAY utilizzando 2 fili con polarità [A, B]. Sezione raccomandata 0,5 mm² (lunghezza massima del cavo 20 m).

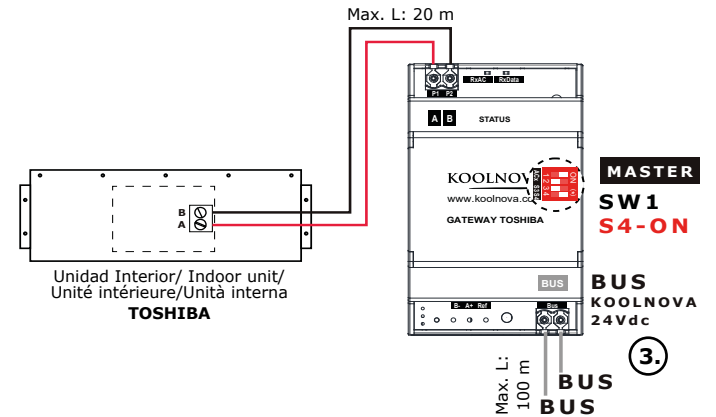

2.B OPCION 2/ OPTION 2/ OPTION 2/ OPZIONE 2

[ES] En caso de instalar el control remoto TOSHIBA como MASTER.

[EN] In case of installing TOSHIBA remote controller as MASTER.

[FR] En cas d'installation de la télécommande TOSHIBA en tant que MASTER.

[IT] In caso di installazione del telecomando TOSHIBA come MASTER.

(SW1-HEADER) <-> GATEWAY SLAVE (S4-OFF: ON/OFF/OFF/OFF).

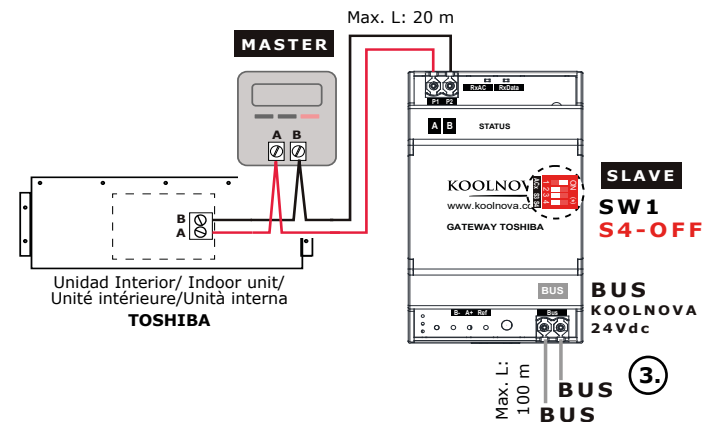

2.C OPCION 3/ OPTION 3/ OPTION 3/ OPZIONE 3

[ES] En caso de instalar el control remoto TOSHIBA como SLAVE.

[EN] In case of installing TOSHIBA remote controller as SLAVE.

[FR] En cas d'installation de la télécommande TOSHIBA en tant que SLAVE.

[IT] In caso di installazione del telecomando TOSHIBA come SLAVE.

(SW1-FOLLOWER) <-> GATEWAY MASTER (S4-ON): ON/OFF/OFF/ON.

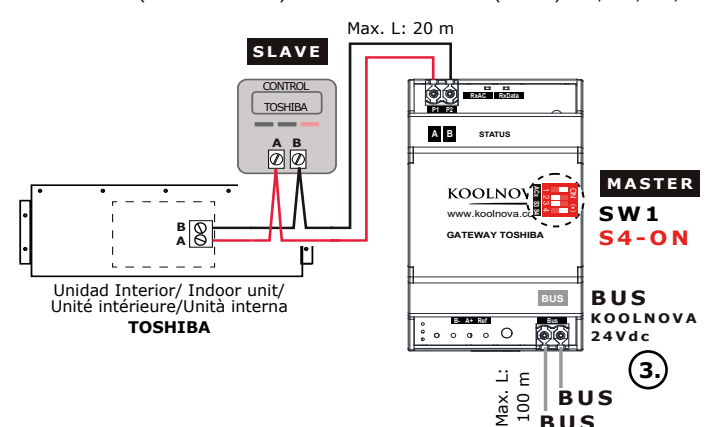

3.

[ES] Conectar el GATEWAY TOSHIBA a la unidad de control. Conexión BUS KOOLNOVA 2 hilos sin polaridad **[BUS, BUS]**. Sección recomendada 0,5 mm².

[EN] Connect the TOSHIBA GATEWAY to the control unit. KOOLNOVA BUS connection 2 wires without polarity **[BUS, BUS]**. Recommended cross-section 0,5 mm².

[FR] Connectez le GATEWAY TOSHIBA à l'unité de contrôle. Connexion BUS KOOLNOVA, 2 fils sans polarité **[BUS, BUS]**. Section recommandée: 0,5 mm².

[IT] Collegare INTERFACCIA TOSHIBA alla centralina. Collegamento BUS KOOLNOVA, 2 fili senza polarità **[BUS, BUS]**. Sezione raccomandata 0.5 mm².

4.

[ES] Comprobar la configuración de los interruptores en función de las necesidades (ver apartado CONFIGURACIÓN DE INTERRUPTORES).

[EN] Check the configuration of the switches according to your needs (see section SWITCH CONFIGURATION).

[FR] Vérifiez la configuration des SWITCH en fonction de vos besoins (voir section CONFIGURATION DU COMMUTEUR).

[IT] Controllate la configurazione degli interruttori secondo le vostre esigenze (vedere la sezione CONFIGURAZIONE DEGLI INTERRUPTORI).

5.





[ES] Alimentar la unidad interior y el sistema KOOLNOVA. Comprobar el estado de los LEDs **RxData** y **RxAC** (ver apartado AUTODIAGNÓSTICO).

[EN] Power the indoor unit and the KOOLNOVA system. Check the status of LEDs **RxData** and **RxAC** (see section SELF-DIAGNOSTICS).

[FR] Alimentez l'unité intérieure et le système KOOLNOVA. Vérifiez l'état des LED **RxData** et **RxAC** (voir la section AUTODIAGNOSTIC).

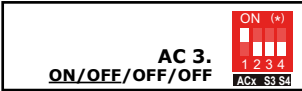
[IT] Alimentare la centralina e il sistema KOOLNOVA. Controllare lo stato dei LED **RxData** e **RxAC** (vedere la sezione AUTODIAGNOSI).

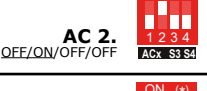
**[ES] CONFIGURACIÓN DE INTERRUPTORES/
[EN] SWITCH CONFIGURATION/
[FR] CONFIGURATION DU COMMUTEUR/
[IT] CONFIGURAZIONE DELL'INTERRUTTORE**

SW1	DESCRIPCIÓN/ DESCRIPTION/ DESCRIPTION/ DESCRIZIONE
S1 S2	<p>AC 3 (por defecto). AC 3 (by default). AC 3 (par défaut). AC 3 (predefinito).</p> <div style="text-align: center;">  <p>AC 3. ON/OFF/OFF/OFF</p>  <p>AC 4. ON/ON/OFF/OFF</p>  <p>AC 1. OFF/OFF/OFF/OFF</p>  <p>AC 2. OFF/ON/OFF/OFF</p> </div>
S4	<p>GATEWAY SLAVE (por defecto). SLAVE GATEWAY (by default). GATEWAY SLAVE (par défaut). INTERFACCIA SLAVE (predefinito).</p> <div style="text-align: center;">  <p>ON/OFF/OFF/OFF</p> </div> <p>CONTROL REMOTO TOSHIBA MASTER - GATEWAY SLAVE. TOSHIBA MASTER REMOTE CONTROL - SLAVE GATEWAY. TÉLÉCOMMANDE MASTER TOSHIBA - GATEWAY SLAVE. TOSHIBA MASTER TELECOMANDO - INTERFACCIA SLAVE.</p>

**[ES] LISTA DE COMPATIBILIDAD DE 100-GTCTOS1/
[EN] COMPATIBILITY LIST 100-GTCTOS1/
[FR] LISTE DE COMPATIBILITÉ 100-GTCTOS1/
[IT] ELENCO COMPATIBILITÀ 100-GTCTOS1**

[ES] Consulta con el servicio técnico: +34 952 020 167.

[EN] Contact the technical service: +33 04 13 68 03 32.

[FR] Contactez le service technique: +33 04 13 68 03 32.

[IT] Contatta il servizio tecnico: +39 0245482147.

**[ES] AUTODIAGNÓSTICO/ [EN] SELF-DIAGNOSIS/
[FR] AUTODIAGNOSTIC/ [IT] AUTODIAGNOSI**

LED	COMPORTEAMIENTO/ BEHAVIOUR/ COMPORTEMENTO/ COMPORTEAMENTO	DESCRIPCIÓN/ DESCRIPTION/ DESCRIPTION/ DESCRIZIONE
STATUS RxData Verde Green Verte Verde	Fijo Fixed Fixe Fisso	Alimentación del GATEWAY mediante unidad interior GATEWAY power supply by indoor unit Alimentation du GATEWAY par l'unité intérieure Alimentazione dell'interfaccia tramite unità interna
	Parpadeo Blinking Clignotement Lampeggia	Comunicación OK (tiempo de espera ≥ 25 s) Communication OK (waiting time ≥ 25 s) Communication OK (temps d'attente ≥ 25 s) Comunicazione OK (tempo di attesa ≥ 25 s)
	Apagado Switch-off Arrêt Spegnimento	Sin conexión con la unidad de control Without connection with the control unit Pas de connexion avec l'unité de contrôle Nessuna connessione con la centralina
STATUS RxAC Verde Green Verte Verde	Parpadeo Blinking Clignotement Lampeggia	GATEWAY sincronizado con la unidad interior GATEWAY synchronised with the indoor unit GATEWAY synchronisé avec l'unité intérieure INTERFACCIA sincronizzata con l'unità interna
	Apagado Switch-off Arrêt Spegnimento	Sin conexión con la unidad interior Without connection with the indoor unit Pas de connexion avec l'unité intérieure Nessuna connessione con l'unità interna

**[ES] ESPECIFICACIONES TÉCNICAS/ [EN] TECHNICAL SPECIFICATIONS/
[FR] SPÉCIFICATIONS TECHNIQUES/ [IT] SPECIFICHE TECNICHE**

Alimentación y consumo/ Power supply and consumption/ Alimentation et consommation/ Alimentazione e consumo	
Alimentación Power supply Alimentation Alimentazione	BUS KOOLNOVA
V max	24 Vdc
I max	60 mA
P. BUS max.	120 mW
V. máquina/machine/machine/macchina	16V
P. max máquina/machine/machine/macchina	150mW
Comunicaciones/ Communications/ Communications/ Comunicazioni	
Tipo de cable/ Type of cable/ Type de câble/ Tipologia di cavo	2 hilos/ wires/ fils/ fili [A, B]/ BUS: 2 x 0,5mm ²
Longitud del cable/ Wire length/ Longueur du câble/ Lunghezza del cavo	[A, B] Max.L: 20 m / BUS Max.L: 100 m
Condiciones ambientales/ Ambient conditions /Conditions environnementales/ Condizioni ambientali	
Funcionamiento: Temperatura-Humedad Operating: Temperature-Humidity Fonctionnement: Température-Humidité Funzionamento: Temperatura-Umidità	0 ~ 70 °C - < 95%
Aspectos mecánicos/ Mechanical aspects/ Aspect mécaniques/ Aspetti meccanici	
Dimensiones/ Dimensions/ Dimensions/ Dimension/ (W x H x D)	93 x 53 x 58 mm
Peso/ Weight/ Poids/ Peso	80 g
Grado de protección/ IP Code/ Indice de protection/ Gradi di protezione	IP20

[ES] Guía rápida de instalación
[EN] Quick setup guide
[FR] Guide d'installation rapide
[IT] Guida rapida di installazione

100-GTCFUJ3



www.aircontrolclima.it

[ES] GATEWAY FUJITSU 2 HILOS 100-GTCFUJ3.

GATEWAY CABLE para la gestión de equipos de A/A compatibles mediante los sistemas de control KOOLNOVA. Conexión con la unidad de control KOOLNOVA. Alimentación mediante unidad interior.

Funcionalidades:

- ✓ Comunicación de los parámetros básicos de control en función de la demanda del sistema de control KOOLNOVA.
- ✓ Ajuste de la temperatura de consigna en función de las temperaturas seleccionadas en los termostatos KOOLNOVA.
- ✓ Lectura de la temperatura de trabajo del equipo.
- ✓ Control de velocidades de forma automática.
- ✓ Función MULTIMASTER a través del control remoto FUJITSU 2 HILOS
- ✓ Modos FAN y DRY a través del control remoto

[EN] GATEWAY FUJITSU 2 WIRED 100-GTCFUJ3.

WIRED GATEWAY for the management of AC units compatible with KOOLNOVA control systems. Connection with the KOOLNOVA control unit. PowerRAD by the indoor unit.

Features:

- ✓ Communication of the basic control parameters depending on the demand of the KOOLNOVA control system.
- ✓ Adjustment of the setpoint temperature based on the selected temperatures in the KOOLNOVA thermostats.
- ✓ Reading of the operating temperature of the unit.
- ✓ Automatic speed control.
- ✓ MULTIMASTER function via remote control FUJITSU 2 WIRES
- ✓ FAN and DRY modes via remote control

[FR] GATEWAY FUJITSU 2 FILAIRES 100-GTCFUJ3.

GATEWAY FILAIRE pour la gestion d'unités A/C compatibles grâce aux systèmes de contrôle KOOLNOVA. Connexion au port de l'unité de contrôle KOOLNOVA.

Alimentation par l'unité intérieure.

Funcionalidades:

- ✓ Communication des paramètres de contrôle de base selon la demande du système de contrôle KOOLNOVA.
- ✓ Réglage de la température de consigne en fonction des températures sélectionnées dans les thermostats KOOLNOVA.
- ✓ Lecture de la température de travail de l'unité.
- ✓ Contrôle automatique de la vitesse.
- ✓ Fonction MULTIMASTER via la télécommande FUJITSU 2 FILAIRES
- ✓ Modes FAN y DRY via la télécommande

[IT] GATEWAY FUJITSU 2 FILO 100-GTCFUJ3.

INTERFACCIA A FILO per la gestione di unità A/C compatibili con i sistemi di controllo KOOLNOVA. Collegamento alla centralina KOOLNOVA. Alimentazione tramite l'unità interna.

Funcionalità:

- ✓ Comunicazione dei parametri basici di controllo in base alla domanda del sistema di controllo KOOLNOVA.
- ✓ Regolazione della temperatura impostata in base alle temperature selezionate nei termostati KOOLNOVA.
- ✓ Lettura della temperatura di lavoro dell'unità.
- ✓ Controllo automatico della velocità.
- ✓ Funzione MULTIMASTER tramite telecomando FUJITSU 2 CAVO.
- ✓ Modalità FAN e DRY tramite telecomando.

[ES] CONEXIÓN/ **[EN]** CONNECTION/ **[FR]** CONNEXION/ **[IT]** COLLEGATI

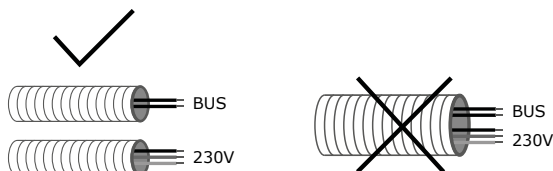

1. ⚠️ **ATENCIÓN/ WARNING/ ATTENTION/ ATTENZIONE**

[ES] Desconectar la alimentación de la unidad interior y del sistema KOOLNOVA.

[EN] Disconnect the power supply to the indoor unit and the KOOLNOVA system.

[FR] Débranchez l'alimentation électrique de l'unité intérieure et du système KOOLNOVA

[IT] Scollegare l'alimentazione dell'unità interna e del sistema KOOLNOVA.

2.A

[ES] Localizar **[CN65 WHT]** en la electrónica de la unidad interior **FUJITSU 2 HILOS** y conectar el GATEWAY KOOLNOVA mediante el cable incluido con el GATEWAY (código 117-00109). Longitud de cable 1 m.

[EN] Locate **[CN65 WHT]** on the **FUJITSU 2 WIRED** indoor unit electronics and connect the KOOLNOVA GATEWAY using the cable included with the GATEWAY (code 117-00109). Cable length 1 m.

[FR] Localisez **[CN65 WHT]** sur l'électronique de l'unité intérieure **FUJITSU 2 FILAIRES** et connectez le KOOLNOVA GATEWAY à l'aide du câble fourni avec le GATEWAY (code 117-00109). Longueur du câble 1 m.

[IT] Individuare **[CN65 WHT]** sull'elettronica dell'unità interna **FUJITSU 2 FILO** e collegare il KOOLNOVA GATEWAY utilizzando il cavo incluso con il GATEWAY (codice 117-00109). Lunghezza cavo 1 m.

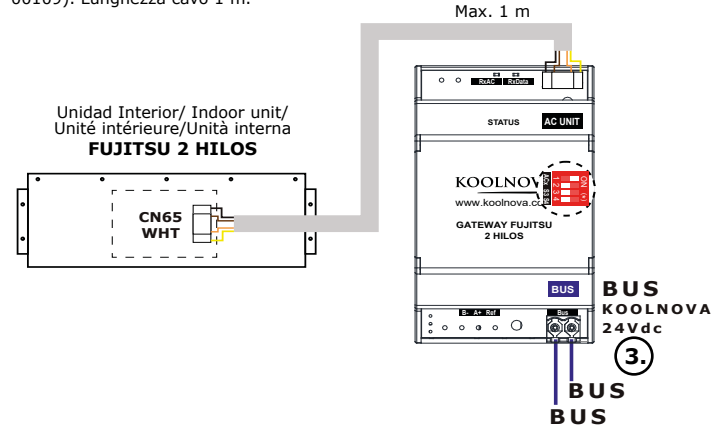

2.B **OPCIONAL/ OPTIONAL/ OPTIONNEL/ OPZIONALE**

[ES] Instalar el control remoto **FUJITSU 2 HILOS** de manera opcional.

[EN] Install **FUJITSU 2 WIRED** remote control as an option.

[FR] Installez la télécommande **FUJITSU 2 FILAIRES** en option.

[IT] Installare il telecomando **FUJITSU 2 FILO** come optional.

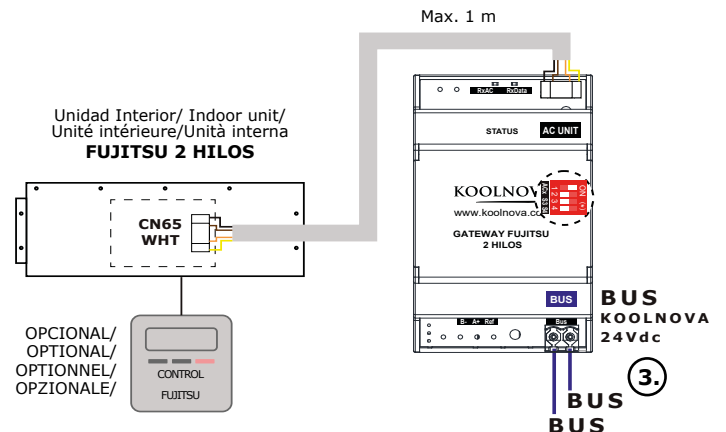

3.

[ES] Conectar el GATEWAY **FUJITSU 2 HILOS** a la unidad de control. Conexión BUS KOOLNOVA 2 hilos sin polaridad **[BUS, BUS]**. Sección recomendada 0,5 mm².

[EN] Connect the **FUJITSU 2 WIRED** to the control unit. KOOLNOVA BUS connection 2 wires without polarity **[BUS, BUS]**. Recommended cross-section 0,5 mm².

[FR] Connectez le **FUJITSU 2 FILAIRES** à l'unité de contrôle. Connexion BUS KOOLNOVA, 2 fils sans polarité **[BUS, BUS]**. Section recommandée: 0,5 mm².

[IT] Collegare **FUJITSU 2 FILO** alla centralina. Collegamento BUS KOOLNOVA, 2 fili senza polarità **[BUS, BUS]**. Sezione raccomandata 0.5 mm².

4.

[ES] Comprobar la configuración de los interruptores en función de las necesidades (ver apartado CONFIGURACIÓN DE INTERRUPTORES).

[EN] Check the configuration of the switches according to your needs (see section SWITCH CONFIGURATION).

[FR] Vérifiez la configuration des SWITCH en fonction de vos besoins (voir section CONFIGURATION DU COMMUTATEUR).

[IT] Controllate la configurazione degli interruttori secondo le vostre esigenze (vedere la sezione CONFIGURAZIONE DEGLI INTERRUPTORI).

5.

[ES] Alimentar la unidad interior y el sistema KOOLNOVA. Comprobar el estado de los LEDs **RxDATA** y **RxAC** (ver apartado AUTODIAGNÓSTICO).

[EN] Power the indoor unit and the KOOLNOVA system. Check the status of LEDs **RxDATA** and **RxAC** (see section SELF-DIAGNOSTICS).

[FR] Alimentez l'unité intérieure et le système KOOLNOVA. Vérifiez l'état des LEDs **RxDATA** et **RxAC** (voir la section AUTODIAGNOSTIC).

[IT] Alimentare la centralina e il sistema KOOLNOVA. Controllare lo stato dei LEDs **RxDATA** e **RxAC** (vedere la sezione AUTODIAGNOSI).

**[ES] CONFIGURACIÓN DE INTERRUPTORES/
[EN] SWITCH CONFIGURATION/
[FR] CONFIGURATION DU COMMUTEUR/
[IT] CONFIGURAZIONE DELL'INTERRUTTORE**

SW	DESCRIPCIÓN/ DESCRIPTION/ DESCRIPTION/ DESCRIZIONE
ACx	<p>Por defecto AC 3. Default AC 3. Par défaut AC 3. PRADefinito AC 3.</p> <div style="display: flex; justify-content: space-around;"> <div style="text-align: center;"> <p>AC 3. ON/OFF/X/OFF</p> </div> <div style="text-align: center;"> <p>AC 4. ON/ON/X/OFF</p> </div> <div style="text-align: center;"> <p>AC 1. OFF/OFF/X/OFF</p> </div> <div style="text-align: center;"> <p>AC 2. OFF/ON/X/OFF</p> </div> </div>
MULTIMASTER (S3)	<p>Por defecto S3 OFF. Default S3 OFF. Par défaut S3 OFF. PRADefinito S3 OFF.</p> <div style="display: flex; justify-content: space-around;"> <div style="text-align: center;"> <p>MULTIMASTER OFF. X/X/OFF/OFF</p> </div> <div style="text-align: center;"> <p>MULTIMASTER ON. X/X/ON/OFF</p> </div> </div>

**[ES] ESPECIFICACIONES/ [EN] SPECIFICATIONS/
[FR] SPECIFICATIONS [IT] SPECIFICAZIONI**

Alimentación y consumo/ Alimentazione e consumo/ Power supply and consumption/ Alimentation et consommation.	
Alimentación Power supply Alimentation Alimentazione	BUS KOOLNOVA
V max	24 Vdc
I max	60 mA
P. BUS max.	120 mW
V. máquina 1/machine 1/machine 1/ macchina 1	12V
V. máquina 2/machine 2/machine 2/ macchina 2	5V
P. max máquina 1/machine 1/machine 1/ macchina 1	120mW
P. max máquina 2/machine 2/machine 2/ macchina 2	2.5mW
Comunicaciones/ Communications/ Communications/ Comunicazioni	
Tipo de cable/ Type of cable/ Type de câble/ Tipo de cable	117-00109. 5 hilos/ wires/ fils/ fili (CN105 o CN92)
Longitud del cable/ Wire length/ Longueur du câble/ Lunghezza del cavo	1 m
Condiciones ambientales/ Ambient conditions Conditions environnementales/ Condizioni ambientali	
Funcionamiento: Temperatura-Humedad Operating: Temperature-Humidity Fonctionnement : Température-Humidité Funzionamento: Temperatura-Umidità	0 ~ 70 °C - < 95%
Aspectos mecánicos/ Mechanical aspects/ Aspect mécaniques/ Aspetti meccanici	
Dimensiones/ Dimensions/ Dimensions/ Dimensioni/ (W x H x D)	93 x 53 x 58 mm
Peso/ Weight/ Poids/ Peso	85 g
Grado de protección/ IP Code/ Indice de protection/ Gradi di protezione	IP20

**[ES] LISTA DE COMPATIBILIDAD DE 100-GTCFUJ3/
[EN] COMPATIBILITY LIST 100-GTCFUJ3/
[FR] LISTE DE COMPATIBILITÉ 100-GTCFUJ3/
[IT] ELENCO COMPATIBILITÀ 100-GTCFUJ3**

[ES] Consulta con el servicio técnico: +34 952 020 167.

[EN] Contact the technical service: +33 04 13 68 03 32.

[FR] Contactez le service technique: +33 04 13 68 03 32.

[IT] Contatta il servizio tecnico: +39 0245482147

**[ES] AUTODIAGNÓSTICO/ [EN] SELF-DIAGNOSIS/
[FR] AUTODIAGNOSTIC/ [IT] AUTODIAGNOSI**

LED	COMPORTAMIENTO/ BEHAVIOUR/ COMPORTEMENT/ COMPORTEMENTO	DESCRIPCIÓN/ DESCRIPTION/ DESCRIPTION/ DESCRIZIONE
STATUS RxDATA Verde Green Verte Verde	Fijo Fixed Fixe Fisso	Alimentación del GATEWAY mediante unidad interior GATEWAY power supply by indoor unit Alimentation du GATEWAY par l'unité intérieure Alimentazione dell'interfaccia tramite unità interna
	Parpadeo Blinking Clignotement Lampeggia	Comunicación OK Communication OK Communication OK Comunicazione OK
	Apagado Switch-off Arrêt Spegnimento	Sin conexión con la unidad de control Without connection with the control unit Pas de connexion avec l'unité de contrôle Nessuna connessione con la centralina
STATUS RxAC Verde Green Verte Verde	Parpadeo Blinking Clignotement Lampeggia	GATEWAY sincronizado con la unidad interior GATEWAY synchronised with the indoor unit GATEWAY synchronisé avec l'unité intérieure INTERFACCIA sincronizzata con l'unità interna
	Apagado Switch-off Arrêt Spegnimento	Sin conexión con la unidad interior Without connection with the indoor unit Pas de connexion avec l'unité intérieure Nessuna connessione con l'unità interna

[ES] Al alimentar el sistema, esperar 10 segundos para el parpadeo.

[EN] When powering the system, wait 10 seconds for the flashing to start

[FR] Lors de la mise sous tension du système, attendez 10 secondes pour que le clignotement commence.

[IT] Quando si accende il sistema, attendere 10 secondi per l'inizio del lampeggiamento

[ES] Guía rápida de instalación
[EN] Quick setup guide
[FR] Guide d'installation rapide
[IT] Guida rapida di installazione

100-GTCSA2



www.aircontrolclima.it

[ES] GATEWAY CABLE SAMSUNG NASA.

GATEWAY CABLE para la gestión de equipos de A/A compatibles mediante los sistemas de control KOOLNOVA. Conexión con la unidad de control KOOLNOVA. Alimentación mediante unidad interior.

Funcionalidades:

- ✓ Comunicación de los parámetros básicos de control en función de la demanda del sistema de control KOOLNOVA.
- ✓ Ajuste de la temperatura de consigna en función de las temperaturas seleccionadas en los termostatos KOOLNOVA.
- ✓ Control de velocidades de forma automática.

[EN] WIRED GATEWAY SAMSUNG NASA.

WIRED GATEWAY for the management of AC units compatible with KOOLNOVA control systems. Connection with the KOOLNOVA control unit. Powered by the indoor unit.

Features:

- ✓ Communication of the basic control parameters depending on the demand of the KOOLNOVA control system.
- ✓ Adjustment of the setpoint temperature based on the selected temperatures in the KOOLNOVA thermostats.
- ✓ Automatic speed control.

[FR] GATEWAY FILAIRE SAMSUNG NASA.

GATEWAY FILAIRE pour la gestion d'unités A/C compatibles grâce aux systèmes de contrôle KOOLNOVA. Connexion au port de l'unité de contrôle KOOLNOVA.

Alimentation par l'unité intérieure.

Fonctionnalités:

- ✓ Communication des paramètres de contrôle de base selon la demande du système de contrôle KOOLNOVA.
- ✓ Réglage de la température de consigne en fonction des températures sélectionnées dans les thermostats KOOLNOVA.
- ✓ Contrôle automatique de la vitesse.

[IT] INTERFACCIA A FILO SAMSUNG NASA.

INTERFACCIA A FILO per la gestione di unità A/C compatibili con i sistemi di controllo KOOLNOVA. Collegamento alla centralina KOOLNOVA. Alimentazione tramite l'unità interna.

Funzionalità:

- ✓ Comunicazione dei parametri basici di controllo in base alla domanda del sistema di controllo KOOLNOVA.
- ✓ Regolazione della temperatura impostata in base alle temperature selezionate nei termostati KOOLNOVA.
- ✓ Controllo automatico della velocità.

[ES] CONEXIÓN/ **[EN]** CONNECTION/ **[FR]** CONNEXION/ **[IT]** COLLEGATI

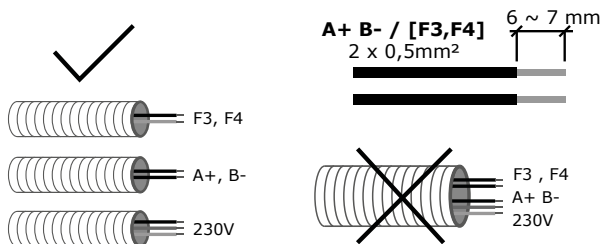

1. **ATENCIÓN/ WARNING/ ATTENTION/ ATTENZIONE**

[ES] Desconectar la alimentación de la unidad interior y del sistema KOOLNOVA.

[EN] Disconnect the power supply to the indoor unit and the KOOLNOVA system.

[FR] Débranchez l'alimentation électrique de l'unité intérieure et du système KOOLNOVA.

[IT] Scollegare l'alimentazione dell'unità interna e del sistema KOOLNOVA.

2.

[ES] Conectar el GATEWAY SAMSUNG NASA a la unidad de control. Conexión Modbus RS-485, 2 hilos con polaridad **[A+, B-]**. Sección recomendada 0,5 mm².

[EN] Connect the SAMSUNG NASA GATEWAY to the control unit. RS-485 Modbus connection, 2-wire with polarity **[A+, B-]**. Recommended cross-section 0,5 mm².

[FR] Connectez le GATEWAY SAMSUNG NASA à l'unité de contrôle. Connexion Modbus RS-485, 2 fils avec polarité **[A+, B-]**. Section recommandée: 0,5 mm².

[IT] Collegare INTERFACCIA SAMSUNG NASA alla centralina. Collegamento Modbus RS-485, 2 fili con polarità **[A+, B-]**. Sezione raccomandata 0.5 mm².

3. **A** **OPCION 1/ OPTION 1/ OPTION 1/ OPZIONE 1**

[ES] Localizar **[F3, F4]** en la electrónica de la unidad interior SAMSUNG NASA y conectar el GATEWAY KOOLNOVA mediante dos hilos con polaridad **[F3, F4]**. Sección recomendada 0,5 mm² (longitud máx. de cable 100 m).

[EN] Locate **[F3, F4]** on the SAMSUNG NASA indoor unit electronics and connect the KOOLNOVA GATEWAY using 2 wires with polarity **[F3, F4]**. Recommended cross-section 0.5 mm² (max. cable length 100 m).

[FR] Localisez **[F3, F4]** sur l'électronique de l'unité intérieure SAMSUNG NASA et connectez le KOOLNOVA GATEWAY en utilisant 2 fils avec la polarité **[F3, F4]**. Section recommandée 0,5 mm² (longueur de câble max. 100 m).

[IT] Individuare **[F3, F4]** sull'elettronica dell'unità interna SAMSUNG NASA e collegare il KOOLNOVA GATEWAY utilizzando 2 fili con polarità **[F3, F4]**. Sezione raccomandata 0,5 mm² (lunghezza massima del cavo 100 m).

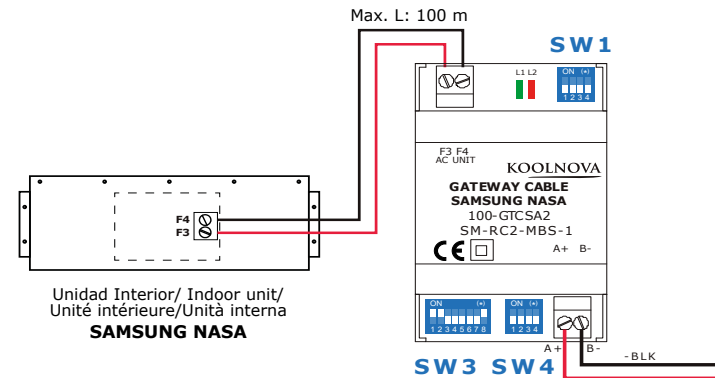

3. **B** **OPCION 2/ OPTION 2/ OPTION 2/ OPZIONE 2**

[ES] Con control remoto SAMSUNG.

[EN] With SAMSUNG remote controller.

[FR] Avec télécommande SAMSUNG.

[IT] Con telecomando SAMSUNG.

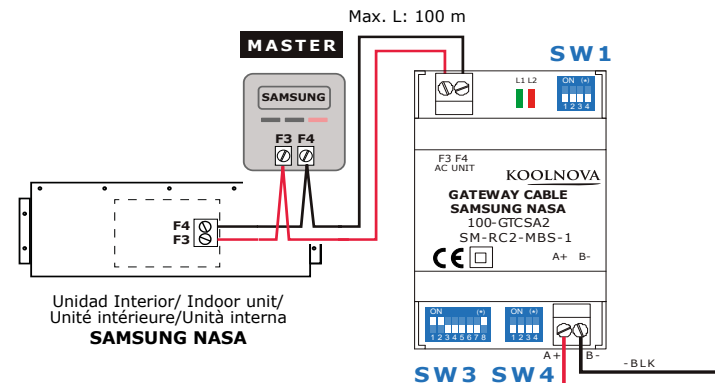

3.

[ES] Comprobar la configuración de los interruptores en función de las necesidades (ver apartado CONFIGURACIÓN DE INTERRUPTORES).

[EN] Check the configuration of the switches according to your needs (see section SWITCH CONFIGURATION).

[FR] Vérifiez la configuration des SWITCH en fonction de vos besoins (voir section CONFIGURATION DU COMMUTATEUR).

[IT] Controllate la configurazione degli interruttori secondo le vostre esigenze (vedere la sezione CONFIGURAZIONE DEGLI INTERRUPTORI).

4.





[ES] Alimentar la unidad interior y el sistema KOOLNOVA. Comprobar el estado de los LEDs **RxDATA** y **RxAC** (ver apartado AUTODIAGNÓSTICO).

[EN] Power the indoor unit and the KOOLNOVA system. Check the status of LEDs **RxDATA** and **RxAC** (see section SELF-DIAGNOSTICS).

[FR] Alimentez l'unité intérieure et le système KOOLNOVA. Vérifiez l'état des LED **RxDATA** et **RxAC** (voir la section AUTODIAGNOSTIC).

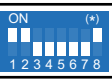
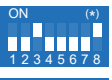
[IT] Alimentare la centralina e il sistema KOOLNOVA. Controllare lo stato dei LED **RxDATA** e **RxAC** (vedere la sezione AUTODIAGNOSI).

[ES] CONFIGURACIÓN DE INTERRUPTORES/
[EN] SWITCH CONFIGURATION/
[FR] CONFIGURATION DU COMMUTATEUR/
[IT] CONFIGURAZIONE DELL'INTERRUTTORE

SW	DESCRIPCIÓN/ DESCRIPTION/ DESCRIPTION/ DESCRIZIONE
SW3	<p>Por defecto AC 3. Default AC 3. Par défaut AC 3. Predefinito AC 3.</p> <div style="display: flex; justify-content: space-around;"> <div style="text-align: center;"> <p>AC 3.</p> <p>ON/ON/OFF/OFF/OFF/OFF/OFF/OFF</p>  </div> <div style="text-align: center;"> <p>AC 4.</p> <p>OFF/OFF/ON/OFF/OFF/OFF/OFF/OFF</p>  </div> <div style="text-align: center;"> <p>AC 1.</p> <p>ON/OFF/OFF/OFF/OFF/OFF/OFF/OFF</p>  </div> <div style="text-align: center;"> <p>AC 2.</p> <p>OFF/ON/OFF/OFF/OFF/OFF/OFF/OFF</p>  </div> </div>
SW4	<p>Instalaciones con más de un GATEWAY. SW más lejano: Installations with more than one GATEWAY. SW further: Installations avec plus d'une GATEWAY. SW plus loin : Installazioni con più di una INTERFACCIA. SW più distante:</p> <div style="display: flex; justify-content: space-around;"> <div style="text-align: center;"> <p>ON</p>  </div> </div> <p>Por defecto. Default. Par défaut. Predefinito.</p> <div style="display: flex; justify-content: space-around;"> <div style="text-align: center;"> <p>ON</p>  </div> </div>

[ES] LISTA DE COMPATIBILIDAD DE 100-GTCSA2/
[EN] COMPATIBILITY LIST 100-GTCSA2/
[FR] LISTE DE COMPATIBILITÉ 100-GTCSA2/
[IT] ELENCO COMPATIBILITÀ 100-GTCSA2

[ES] Consulta con el servicio técnico: +34 951 12 10 13.

[EN] Contact the technical service: +33 (04) 13 68 03 32.

[FR] Contactez le service technique: +33 (04) 13 68 03 32.

[IT] Contatta il servizio tecnico: +39 0245482147.

[ES] AUTODIAGNÓSTICO/ [EN] SELF-DIAGNOSIS/
[FR] AUTODIAGNOSTIC/ [IT] AUTODIAGNOSI

LED	COMPORTAMIENTO/ BEHAVIOUR/ COMPORTEMENTO/ COMPORTAMENTO	DESCRIPCIÓN/ DESCRIPTION/ DESCRIPTION/ DESCRIZIONE
L1 Verde Green Verte Verde	0,5s ON/0,5s OFF Parpadeo Blinking Clignotement Lampeggia	Error AC Error AC Erreur AC Errore AC
	0,1s ON/1,9s OFF Parpadeo Flashing Clignotement Lampeggia	Comunicación OK Communication OK Communication OK Comunicazione OK
L2 Rojo Red Rouge Rossa	3s ON/-s OFF Pulso Pulse Pouls Polso	Bajo voltaje Under voltage Sous tension Sotto tensione
L1+L2	5s ON/-s OFF Pulso Pulse Pouls Polso	Puesta en marcha del dispositivo Devise start-up Mise en route du dispositif Ideare l'avvio
	0,5s ON/0,5s OFF Parpadeo alternativo Alternatively blinking Clignotant alternativement In alternativa lampeggiante	Fallo de EEPROM EEPROM failure Panne EEPROM Errore EEPROM

[ES] ESPECIFICACIONES/ [EN] SPECIFICATIONS/
[FR] SPECIFICATIONS [IT] SPECIFICAZIONI

Alimentación y consumo/ Alimentazione e consumo/ Power supply and consumption/ Alimentation et consommation.	
Alimentación Power supply Alimentation Alimentazione	Unidad interior Indoor unit Unité intérieure Unità interna
V max	12 Vdc
I max	84 mA
Comunicaciones/ Communications/ Communications/ Comunicazioni	
Tipo de cable/ Type of cable/ Type de câble/ Tipo de cable	2 hilos/ 2 wires/ 2 fils/ 2 fili (F3,F4) 2 x 0,5mm ²
Longitud del cable/ Wire length/ Longueur du câble/ Lunghezza del cavo	100 m
Condiciones ambientales/ Ambient conditions Conditions environnementales/ Condizioni ambientali	
Funcionamiento: Temperatura-Humedad Operating: Temperature-Humidity Fonctionnement: Température-Humidité Funzionamento: Temperatura-Umidità	0 ~ 70 °C - < 95%
Aspectos mecánicos/ Mechanical aspects/ Aspect mécaniques/ Aspetti meccanici	
Dimensiones/ Dimensions/ Dimensions/ Dimensioni/ (W x H x D)	93 x 53 x 58 mm
Peso/ Weight/ Poids/ Peso	85 g
Grado de protección/ IP Code/ Indice de protection/ Gradi di protezione	IP20

[ES] Guía rápida de instalación
[EN] Quick setup guide
[FR] Guide d'installation rapide
[IT] Guida rapida di installazione
[PT] Guia rápida de instalação
[DE] Installationskurzanleitung

100-GTCTOS



www.aircontrolclima.it

[ES] GATEWAY TOSHIBA 100-GTCTOS.

GATEWAY CABLE para la gestión de equipos de A/A compatibles mediante los sistemas de control KOOLNOVA. Conexión con la unidad de control KOOLNOVA. Alimentación mediante unidad interior.

Funcionalidades:

- ✓ Comunicación de los parámetros básicos de control en función de la demanda del sistema de control KOOLNOVA.
- ✓ Ajuste de la temperatura de consigna en función de las temperaturas seleccionadas en los termostatos KOOLNOVA.
- ✓ Lectura de la temperatura de trabajo del equipo.
- ✓ Control de hasta 4 velocidades de forma automática.

[EN] TOSHIBA GATEWAY 100-GTCTOS.

WIRED GATEWAY for the management of AC units compatible with KOOLNOVA control systems. Connection with the KOOLNOVA control unit. Powered by the indoor unit.

Features:

- ✓ Communication of the basic control parameters depending on the demand of the KOOLNOVA control system.
- ✓ Adjustment of the setpoint temperature based on the selected temperatures in the KOOLNOVA thermostats.
- ✓ Reading of the operating temperature of the unit.
- ✓ Automatic control of up to 4 speeds.

[FR] GATEWAY TOSHIBA 100-GTCTOS

GATEWAY FILAIRE pour la gestion d'unités A/C compatibles grâce aux systèmes de contrôle KOOLNOVA. Connexion au port de l'unité de contrôle KOOLNOVA. Alimentation par l'unité intérieure.

Fonctionnalités:

- ✓ Communication des paramètres de contrôle de base selon la demande du système de contrôle KOOLNOVA.
- ✓ Réglage de la température de consigne en fonction des températures sélectionnées dans les thermostats KOOLNOVA.
- ✓ Lecture de la température de travail de l'unité.
- ✓ Contrôle automatique jusqu'à 4 vitesses.

[IT] INTERFACCIA TOSHIBA 100-GTCTOS.

INTERFACCIA A FILO per la gestione di unità A/C compatibili con i sistemi di controllo KOOLNOVA. Collegamento alla centralina KOOLNOVA. Alimentazione tramite l'unità interna.

Funzionalità:

- ✓ Comunicazione dei parametri basici di controllo in base alla domanda del sistema di controllo KOOLNOVA.
- ✓ Regolazione della temperatura impostata in base alle temperature selezionate nei termostati KOOLNOVA.
- ✓ Lettura della temperatura di lavoro dell'unità.
- ✓ Controllo automatico fino a 4 velocità.

[PT] GATEWAY TOSHIBA 100-GTCTOS.

GATEWAY CABLE para la gestão de equipos de A/A compatibles mediante los sistemas de control KOOLNOVA. Conexión con la unidad de control KOOLNOVA. Alimentación mediante unidad interior.

Funcionalidades:

- ✓ Comunicação de los parámetros básicos de control en función de la demanda del sistema de control KOOLNOVA.
- ✓ Ajuste de la temperatura de consigna en función de las temperaturas seleccionadas en los termostatos KOOLNOVA.
- ✓ Lectura de la temperatura de trabajo del equipo.
- ✓ Control de hasta 4 velocidades de forma automática.

[DE] TOSHIBA SCHNITTSTELLE 100-GTCTOS.

VERDRAHTETE SCHNITTSTELLE für die Verwaltung von mit KOOLNOVA-Steuerungssystemen kompatiblen Innengeräten. Verbindung mit der KOOLNOVA-Hauptsteuereinheit. Stromversorgung über das Innengerät.

Merkmale:

- ✓ Kommunikation der grundlegenden Steuerungsparameter je nach Anforderung des KOOLNOVA-Steuerungssystems.
- ✓ Einstellung der Solltemperatur in Abhängigkeit von den gewählten Temperaturen in den KOOLNOVA Kontrollern.
- ✓ Ablesen der Betriebstemperatur des Geräts.
- ✓ Automatische Steuerung von bis zu 4 Geschwindigkeitsstufen.

[ES] CONEXIÓN/ [EN] CONNECTION/ [FR] CONNEXION/ [IT] COLLEGATI
[PT] CONEXIÓN/ [DE] VERBINDUNG

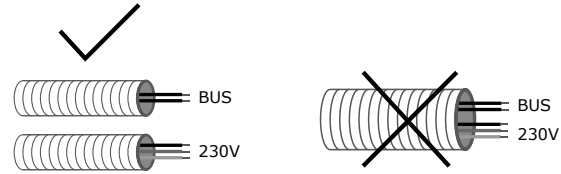

1. ⚠️ ATENCIÓN/ WARNING/ ATTENTION/ ATTENZIONE/ ATENCION/ WARNUNG

[ES] Desconectar la alimentación de la unidad interior y del sistema KOOLNOVA.
[EN] Disconnect the power supply to the indoor unit and the KOOLNOVA system.
[FR] Débranchez l'alimentation électrique de l'unité intérieure et du système KOOLNOVA.
[IT] Scollegare l'alimentazione dell'unità interna e del sistema KOOLNOVA.
[PT] Desconectar a alimentação de la unidade interior y del sistema KOOLNOVA.
[DE] Die Stromzufuhr zum Innengerät und zum KOOLNOVA-System abschalten

2.A

[ES] Localizar [A , B] en la electrónica de la unidad interior TOSHIBA y conectar el GATEWAY KOOLNOVA mediante 2 hilos con polaridad. Sección recomendada 0,5 mm² (longitud máxima de cable 600 m).
[EN] Locate [A , B] on the TOSHIBA indoor unit electronics and connect the KOOLNOVA GATEWAY using 2 wires with polarity. Recommended cross-section 0.5 mm² (max. cable length 600 m).
[FR] Localisez [A , B] sur l'électronique de l'unité intérieure TOSHIBA et connectez le KOOLNOVA GATEWAY en utilisant 2 fils en respectant la polarité. Section recommandée 0,5 mm² (longueur de câble max. 600 m).
[IT] Individuare [A , B] sull'elettronica dell'unità interna TOSHIBA e collegare il KOOLNOVA GATEWAY utilizzando 2 fili con polarità. Sezione raccomandata 0,5 mm² (lunghezza massima del cavo 600 m).
[PT] Localizar [A , B] en la electrónica de la unidad interior TOSHIBA y conectar el GATEWAY KOOLNOVA mediante 2 hilos con polaridad. Sección recomendada 0,5 mm² (longitud máxima de cable 600 m).
[DE] [A , B] auf der Platine des TOSHIBA-Innengeräts orten und die KOOLNOVA SCHNITTSTELLE mit 2 Drähten unter Beachtung der Polarität anschließen. Empfohlener Querschnitt 0,5 mm² (max. Kabellänge 600 m).

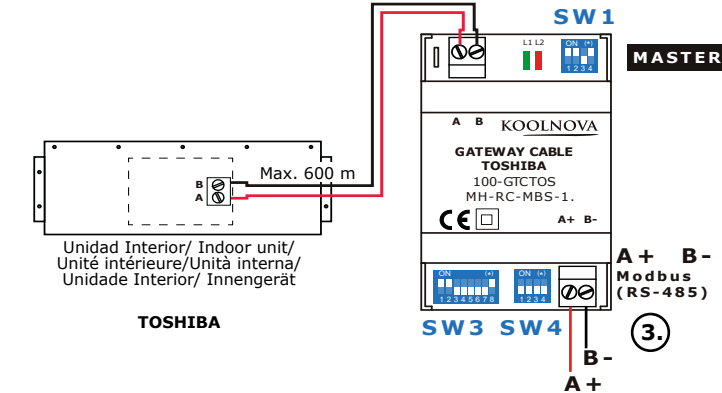

2.B OPCIONAL/ OPTIONAL/ OPTIONNEL/ OPZIONALE/ OPCIONAL/ OPTIONAL

[ES] En caso de instalar el control remoto TOSHIBA configurar como SLAVE.
[EN] In case of installing TOSHIBA remote control configure it as SLAVE.
[FR] En cas d'installation de la télécommande TOSHIBA configurez-la comme comme SLAVE.
[IT] In caso di installazione del telecomando TOSHIBA configurarlo come SLAVE.
[PT] En caso de instalar el control remoto TOSHIBA configurar como SLAVE.
[DE] Wenn ein TOSHIBA-Kontroller installiert wird, ihn als SLAVE konfigurieren.

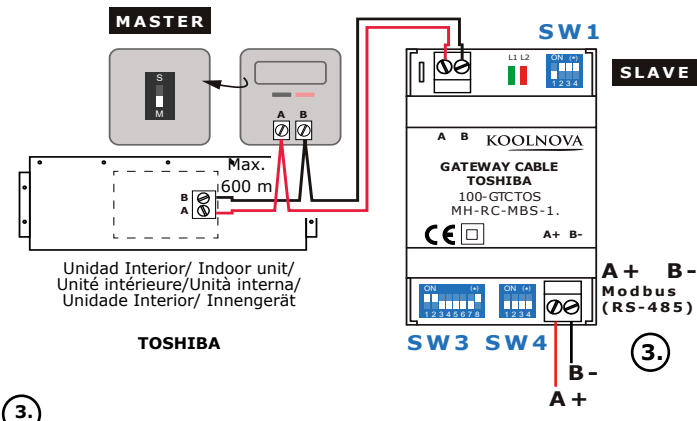

[ES] Conectar el GATEWAY TOSHIBA a la unidad de control. Conexión Modbus RS-485, 2 hilos con polaridad [A+, B-]. Sección recomendada 0,5 mm².
[EN] Connect the TOSHIBA to the control unit. RS-485 Modbus connection, 2-wire with polarity [A+, B-]. Recommended cross-section 0,5 mm².
[FR] Connectez le GATEWAY TOSHIBA à l'unité de contrôle. Connexion Modbus RS-485, 2 fils avec polarité [A+, B-]. Section recommandée: 0,5 mm².
[IT] Collegare INTERFACCIA TOSHIBA alla centralina. Collegamento Modbus RS-485, 2 fili con polarità [A+, B-]. Sezione raccomandata 0,5 mm².
[PT] Conectar el GATEWAY TOSHIBA a la unidad de control. Conexión Modbus RS-485, 2 hilos con polaridad [A+, B-]. Sección recomendada 0,5 mm².
[DE] Die KOOLNOVA-Schnittstelle an die Hauptsteuereinheit anschließen. RS-485 Modbus-Anschluss, 2-Drähte mit Polarität [A+, B-]. Empfohlener Querschnitt 0,5 mm².

4.

[ES] Comprobar la configuración de los interruptores en función de las necesidades (ver apartado CONFIGURACIÓN DE INTERRUPTORES).
[EN] Check the configuration of the switches according to your needs (see section SWITCH CONFIGURATION).
[FR] Vérifier la configuration des SWITCH en fonction de vos besoins (voir section CONFIGURATION DU COMMUTATEUR).
[IT] Controllate la configurazione degli interruttori secondo le vostre esigenze (vedere la sezione CONFIGURAZIONE DEGLI INTERRUPTORI).
[PT] Comprobar la configuração de los interruptores en función de las necesidades (ver apartado CONFIGURACIÓN DE INTERRUPTORES).
[DE] Die Konfiguration der Switches laut der Bedürfnisse überprüfen (siehe Abschnitt SWITCHKONFIGURATION).

5.

[ES] Alimentar la unidad interior y el sistema KOOLNOVA. Comprobar el estado de los LEDs L1 Y L2 (ver apartado AUTODIAGNÓSTICO).
[EN] Power the indoor unit and the KOOLNOVA system. Check the status of LEDs L1 and L2 (see section SELF-DIAGNOSTICS).
[FR] Alimentez l'unité intérieure et le système KOOLNOVA. Vérifiez l'état des LED L1 et L2 (voir la section AUTODIAGNOSTIC).
[IT] Alimentare la centralina e il sistema KOOLNOVA. Controllare lo stato dei LED L1 e L2 (vedere la sezione AUTODIAGNOSI).
[PT] Alimentar la unidade interior y el sistema KOOLNOVA. Comprobar el estado de los LEDs L1 Y L2 (ver apartado AUTODIAGNÓSTICO).
[DE] Das Innengerät und das KOOLNOVA-System einschalten. Den Status der LEDs L1 und L2 (siehe Abschnitt SELBSTDIAGNOSE) überprüfen.

6.











[ES] Configurar la velocidad de la máquina. 3 Velocidades por defecto. Si desea configurar 4 velocidades, acceder al menú de instalador con el termostato MASTER e introducir el código INT 43 y configurar los interruptores (ver apartado CONFIGURACIÓN DE INTERRUPTORES).
[EN] Set the speed of the machine. 3 Speeds by default. If you wish to configure 4 speeds, access the installer menu with the MASTER thermostat and enter the code INT 43 and configuration of the switches according to your needs (see section SWITCH CONFIGURATION).
[FR] Régler la vitesse de la machine. 3 vitesses par défaut. Si vous souhaitez régler 4 vitesses, accédez au menu installateur avec le thermostat MASTER et entrez le code INT 43 et configuration des SWITCH en fonction de vos besoins (voir section CONFIGURATION DU COMMUTATEUR).
[IT] Imposta la velocità della macchina. 3 Velocità predefinite. Se si desidera impostare 4 velocità, accedere al menu installatore con il termostato MASTER e inserire il codice INT 43 e configurazione degli interruttori secondo le vostre esigenze (vedere la sezione CONFIGURAZIONE DEGLI INTERRUPTORI).
[PT] Configurar a velocidade da máquina. 3 Velocidades por defecto. Si desea configurar 4 velocidades, acceder al menú de instalador con el termostato MASTER e introducir el código INT 43 y configurar los interruptores (ver apartado CONFIGURACIÓN DE INTERRUPTORES).
[DE] Die Geschwindigkeit des Innengeräts einstellen. 3 Geschwindigkeitsstufen sind standardmäßig. Wenn die 4 Geschwindigkeitsstufen konfiguriert werden möchte, dann das Installateurmenü im MASTER-Kontroller aufrufen und den Code INT 43 eingeben und die Switchkonfiguration laut der Bedürfnisse (siehe Abschnitt SWITCHKONFIGURATION).

INT 43	4 VELOCIDADES/ SPEEDS/ VITESSES/ VELOCITÀ/ VELOCIDADE
INT 48	3 VELOCIDADES/ SPEEDS/ VITESSES/ VELOCITÀ/ VELOCIDADE (por defecto/ by default/ par défaut/ predefinite/ standardmäßig)

[ES] AUTODIAGNÓSTICO/ [EN] SELF-DIAGNOSIS/
[FR] AUTODIAGNOSTIC/ [IT] AUTODIAGNOSI/ [PT] AUTODIAGNÓSTICO
/[DE] SELBSTDIAGNOSE

LED	COMPORTAMIENTO/ BEHAVIOUR/ COMPORTEMENT/ COMPORTAMENTO/ COMPORTAMENTO/ VERHALTENSWEISE	DESCRIPCIÓN/ DESCRIPTION/ DESCRIPTION/ DESCRIZIONE/ DESCRIZIONE/ BESCHREIBUNG
L1 Verde Green Verte Verde Grün	0,5s ON/0,5s OFF Parpadeo Blinking Clignotement Lampeggia Parpadeo Blinkend	Error AC Error AC Erreur AC Errore AC Error AC Fehler Klimagerät
L2 Rojo Red Rouge Rossa Rojo Rot	0,1s ON/1,9s OFF Parpadeo Flashing Clignotement Lampeggia Parpadeo Blinkend	Comunicación OK Communication OK Communication OK Comunicazione OK Comunicación OK Kommunikation
L1+L2	3s ON/-s OFF Pulso Pulse Pouls Polso Pulso Puls	Bajo voltaje Under voltage Sous tension Sotto tensione Bajo voltaje Unter Spannung
	5s ON/-s OFF Pulso Pulse Pouls Polso Pulso Puls	Puesta en marcha del dispositivo Device start-up Mise en route du dispositif Ideare l'avvio Puesta en marcha del dispositivo Inbetriebnahme des Geräts
	0,5s ON/0,5s OFF Parpadeo alternativo Alternatively blinking Clignotant alternativement In alternativa lampeggiante Parpadeo alternativo Alternativ blinken	Fallo de EEPROM EEPROM failure Panne EEPROM Errore EEPROM Fallo de EEPROM EEPROM Fehler

[ES] CONFIGURACIÓN DE INTERRUPTORES/ [EN] SWITCH CONFIGURATION/ [FR] CONFIGURATION DU COMMUTATEUR/ [IT] CONFIGURAZIONE DELL'INTERRUTTORE [PT] CONFIGURACÃO DE INTERRUPTORES/ [DE] SWITCHKONFIGURATION

SW	DESCRIPCIÓN/ DESCRIPTION/ DESCRIPTION/ DESCRIZIONE/ DESCRIZIONE/ BESCHREIBUNG
SW1	Por defecto. GATEWAY MASTER. Default. MASTER GATEWAY. Par défaut. GATEWAY MASTER. Predefinito. INTERFACCIA MASTER. Por defecto. GATEWAY MASTER. Standardmäßig als MASTER SCHNITTSTELLE.  ON (+) 1 2 3 4
3 VELOCIDADES/ SPEEDS/ VITESSES/ VELOCITÀ/ VELOCIDADE/ VELOCITÀ/ VELOCIDADE/ VELOCITÀ/ VELOCIDADE	CONTROL REMOTO TOSHIBA SLAVE - GATEWAY MASTER TOSHIBA SLAVE REMOTE CONTROL - MASTER GATEWAY TÉLECOMMANDE SLAVE TOSHIBA - GATEWAY MASTER TOSHIBA SLAVE TELECOMANDO - INTERFACCIA MASTER CONTROL REMOTO TOSHIBA SLAVE - GATEWAY MASTER TOSHIBA SLAVE KONTROLLER - MASTER SCHNITTSTELLE  SLAVE S M ON (+) 1 2 3 4
	CONTROL REMOTO TOSHIBA MASTER - GATEWAY SLAVE TOSHIBA MASTER REMOTE CONTROL - SLAVE GATEWAY TÉLECOMMANDE MASTER TOSHIBA - GATEWAY SLAVE TOSHIBA MASTER TELECOMANDO - INTERFACCIA SLAVE CONTROL REMOTO TOSHIBA MASTER - GATEWAY SLAVE TOSHIBA MASTER KONTROLLER - SLAVE SCHNITTSTELLE  MASTER M M OFF/ON/OFF/ON 1 2 3 4
	CONTROL REMOTO TOSHIBA SLAVE - GATEWAY MASTER TOSHIBA SLAVE REMOTE CONTROL - MASTER GATEWAY TÉLECOMMANDE SLAVE TOSHIBA - GATEWAY MASTER TOSHIBA SLAVE TELECOMANDO - INTERFACCIA MASTER CONTROL REMOTO TOSHIBA SLAVE - GATEWAY MASTER TOSHIBA SLAVE KONTROLLER - MASTER SCHNITTSTELLE  SLAVE S M ON (+) 1 2 3 4
	CONTROL REMOTO TOSHIBA MASTER - GATEWAY SLAVE TOSHIBA MASTER REMOTE CONTROL - SLAVE GATEWAY TÉLECOMMANDE MASTER TOSHIBA - GATEWAY SLAVE TOSHIBA MASTER TELECOMANDO - INTERFACCIA SLAVE CONTROL REMOTO TOSHIBA MASTER - GATEWAY SLAVE TOSHIBA MASTER KONTROLLER - SLAVE SCHNITTSTELLE  MASTER M M OFF/ON/ON/ON 1 2 3 4
SW3	Por defecto AC 3. Default AC 3. Par défaut AC 3. Predefinito AC 3. Por defecto AC 3. Standardmäßig AC 3  ON (+) 1 2 3 4 5 6 7 8 AC 3. ON/ON/OFF/OFF/OFF/OFF/OFF/OFF  ON (+) 1 2 3 4 5 6 7 8 AC 4. OFF/OFF/ON/OFF/OFF/OFF/OFF/OFF  ON (+) 1 2 3 4 5 6 7 8 AC 1. ON/OFF/OFF/OFF/OFF/OFF/OFF/OFF  ON (+) 1 2 3 4 5 6 7 8 AC 2. OFF/ON/OFF/OFF/OFF/OFF/OFF/OFF
SW4	Por defecto 9600BPS. Default 9600BPS. Par défaut 9600BPS. Predefinito 9600BPS. Por defecto 9600BPS. Standardmäßig 9600BPS.  ON (+) 1 2 3 4 OFF/OFF/OFF/OFF

[ES] LISTA DE COMPATIBILIDAD DE 100-GTCTOS/
[EN] COMPATIBILITY LIST 100-GTCTOS/
[FR] LISTE DE COMPATIBILITÉ 100-GTCTOS/
[IT] ELENCO COMPATIBILITÀ 100-GTCTOS/
[PT] LISTA DE COMPATIBILIDADE DE 100-GTCTOS/
[DE] KOMPATIBILITÄTSLISTE 100-GTCTOS

[ES] Consulta con el servicio técnico: +34 952 020 167.
[EN] Contact the technical service: +33 04 13 68 03 32.
[FR] Contactez le service technique: +33 04 13 68 03 32.
[IT] Contatta il servizio tecnico: +39 02 45482147.
[PT] Consulta con el servicio técnico: +34 912 039 300.
[DE] Beratung mit dem technischen Service: +33 04 13 68 03 32.

**[ES] ESPECIFICACIONES/ [EN] SPECIFICATIONS/ [FR] SPECIFICATIONS
[IT] SPECIFICAZIONI [PT] ESPECIFICACIONES/
[DE] TECHNISCHE DATEN**

Alimentación y consumo/ Power supply and consumption/ Alimentation et consommation/ Alimentazione e consumo/ Alimentación y consumo/ Energieversorgung und Verbrauch	
Alimentación Power supply Alimentation Alimentazione Alimentación Energieversorgung	Unidad interior Indoor unit Unité intérieure Unità interna Unidad interior Innengerät
V max	14 Vdc
I max	110 mA
Comunicaciones/ Communications/ Communications/ Comunicazioni/ Comunicaciones/ Kommunikation	
Tipo de cable/ Type of cable/ Type de câble/ Tipo de cable/ Kabeltyp	2 hilos/2 wires/ 2 fils/ 2 fili/ 2 hilos/ 2 Drähte. (X,Y) 2 x 0,5mm ²
Longitud del cable/ Wire length/ Longueur du câble/ Lunghezza del cavo/ Longitud del cable/ Länge der Drähte	Max. 600 m
Condiciones ambientales/ Ambient conditions/ Conditions environnementales/ Condizioni ambientali/ Condiciones ambientales/ Umgebungsbedingungen	
Funcionamiento: Temperatura-Humedad Operating: Temperature-Humidity Fonctionnement : Température-Humidité Funzionamento: Temperatura-Umidità Funcionamiento: Temperatura-Humedad Betrieb: Temperatur-Feuchtigkeit	0 ~ 70 °C - < 95%
Aspectos mecánicos/ Mechanical aspects/ Aspect mécaniques/ Aspetti meccanici/ Aspectos mecánicos/ Mechanische Aspekte	
Dimensiones/ Dimensions/ Dimensions/ Dimensioni/ Dimensiones/ Maße (W x H x D)	93 x 53 x 58 mm
Peso/ Weight/ Poids/ Peso/ Peso/ Gewicht	85 g
Grado de protección/ IP Code/ Índice de protection/ Gradi di protezione/ Grado de protección/ Schutzgrad	IP20

**[ES] DN FC PROTOCOLO DE COMUNICACIÓN/
[EN] DN FC COMMUNICATION PROTOCOL/
[FR] DN FC PROTOCOLE DE COMMUNICATION/
[IT] DN FC PROTOCOLLO DI COMUNICAZIONE
[PT] DN FC PROTOCOLO DE COMUNICAÇÃO/
[DE] DN FC KOMMUNIKATIONS PROTOKOLL**

[ES] Los modelos RAV-HM utilizan por defecto el protocolo TU2C-Link. Hay que cambiarlo al protocolo **TCC-Link**, poniendo el **DN Code FC** a **0000**

[EN] RAV-HM models use by default the TU2C-Link protocol. You have to change it to the **TCC-Link** protocol by setting the **DN Code FC** to **0000**

[FR] Les modèles RAV-HM utilisent par défaut le protocole TU2C-Link. Il faut le basculer sur **TCC-Link** avec le **DN Code FC** sur **0000**

[IT] I modelli Rav-Hm utilizzano per impostazione predefinita il protocollo TU2C-Link; è necessario passare al protocollo **TCC-Link** impostando il **DN Code FC** su **0000**

[PT] Os modelos RAV-HM utilizam, por defeito, o protocolo TU2C-Link, sendo necessário alterá-lo para o protocolo **TCC-Link** definindo o **DN Code FC** para **0000**

[DE] Die RAV-HM Modelle verwenden standardmäßig das TU2C-Link Protokoll. Es sollte auf das **TCC-Link**-Protokoll umgestellt werden, indem den **DN-Code FC** auf **0000** gesetzt wird.

DN CODE	DATA	PR. COM.
FC	0000	TCC-LINK
FC	0004	TU2C-LINK

[ES] Guía rápida de instalación
[EN] Quick setup guide
[FR] Guide d'installation rapide
[IT] Guida rapida di installazione

100-GTCPA1



www.aircontrolclima.it

[ES] GATEWAY CABLE PANASONIC PACi & ECOi.

GATEWAY CABLE para la gestión de equipos de A/A compatibles mediante los sistemas de control KOOLNOVA. Conexión con la unidad de control KOOLNOVA. Alimentación mediante unidad interior.

Funcionalidades:

- ✓ Comunicación de los parámetros básicos de control en función de la demanda del sistema de control KOOLNOVA.
- ✓ Ajuste de la temperatura de consigna en función de las temperaturas seleccionadas en los mandos KOOLNOVA.
- ✓ Control de velocidades de forma automática.

[EN] WIRED GATEWAY PANASONIC PACi & ECOi.

WIRED GATEWAY for the management of AC units compatible with KOOLNOVA control systems. Connection with the KOOLNOVA control unit. Powered by the indoor unit.

Features:

- ✓ Communication of the basic control parameters depending on the demand of the KOOLNOVA control system.
- ✓ Adjustment of the setpoint temperature based on the selected temperatures in the KOOLNOVA controllers.
- ✓ Automatic speed control.

[FR] GATEWAY FILAIRE PANASONIC PACi & ECOi.

GATEWAY FILAIRE pour la gestion d'unités A/C compatibles grâce aux systèmes de contrôle KOOLNOVA. Connexion au port de l'unité de contrôle KOOLNOVA.

Alimentation par l'unité intérieure.

Fonctionnalités:

- ✓ Communication des paramètres de contrôle de base selon la demande du système de contrôle KOOLNOVA.
- ✓ Réglage de la température de consigne en fonction des températures sélectionnées dans les commandes KOOLNOVA.
- ✓ Contrôle automatique de la vitesse.

[IT] INTERFACCIA A FILO PANASONIC PACi & ECOi.

INTERFACCIA A FILO per la gestione di unità A/C compatibili con i sistemi di controllo KOOLNOVA. Collegamento alla centralina KOOLNOVA. Alimentazione tramite l'unità interna.

Funzionalità:

- ✓ Comunicazione dei parametri basici di controllo in base alla domanda del sistema di controllo KOOLNOVA.
- ✓ Regolazione della temperatura impostata in base alle temperature selezionate nei comandi KOOLNOVA.
- ✓ Controllo automatico della velocità.

[ES] CONEXIÓN/ [EN] CONNECTION/ [FR] CONNEXION/ [IT] COLLEGATI

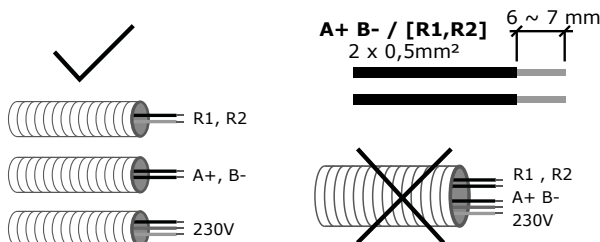

1. ⚠️ ATENCIÓN/ WARNING/ ATTENTION/ ATTENZIONE

[ES] Desconectar la alimentación de la unidad interior y del sistema KOOLNOVA.

[EN] Disconnect the power supply to the indoor unit and the KOOLNOVA system.

[FR] Débranchez l'alimentation électrique de l'unité intérieure et du système KOOLNOVA.

[IT] Scollegare l'alimentazione dell'unità interna e del sistema KOOLNOVA.

2.

[ES] Conectar el GATEWAY PANASONIC PACi & ECOi a la unidad de control. Conexión Modbus RS-485, 2 hilos con polaridad [A+, B-]. Sección recomendada 0,5 mm².

[EN] Connect the PANASONIC PACi & ECOi GATEWAY to the control unit. RS-485 Modbus connection, 2-wire with polarity [A+, B-]. Recommended cross-section 0,5 mm².

[FR] Connectez le GATEWAY PANASONIC PACi & ECOi à l'unité de contrôle. Connexion Modbus RS-485, 2 fils avec polarité [A+, B-]. Section recommandée: 0,5 mm².

[IT] Collegare INTERFACCIA PANASONIC PACi & ECOi alla centralina. Collegamento Modbus RS-485, 2 fili con polarità [A+, B-]. Sezione raccomandata 0.5 mm².

3.A OPCION 1/ OPTION 1/ OPTION 1/ OPZIONE 1

[ES] Localizar [R1, R2] en la electrónica de la unidad interior PANASONIC PACi & ECOi y conectar el GATEWAY KOOLNOVA mediante dos hilos con polaridad [R1, R2]. Sección recomendada 0,5 mm² (longitud máx. de cable 100 m).

[EN] Locate [R1, R2] on the PANASONIC PACi & ECOi indoor unit electronics and connect the KOOLNOVA GATEWAY using 2 wires with polarity [R1, R2]. Recommended cross-section 0.5 mm² (max. cable length 100 m).

[FR] Localisez [R1, R2] sur l'électronique de l'unité intérieure PANASONIC PACi & ECOi et connectez le KOOLNOVA GATEWAY en utilisant 2 fils avec la polarité [R1, R2]. Section recommandée 0,5 mm² (longueur de câble max. 100 m).

[IT] Individuare [R1, R2] sull'elettronica dell'unità interna PANASONIC PACi & ECOi e collegare il KOOLNOVA GATEWAY utilizzando 2 fili con polarità [R1, R2]. Sezione raccomandata 0,5 mm² (lunghezza massima del cavo 100 m).

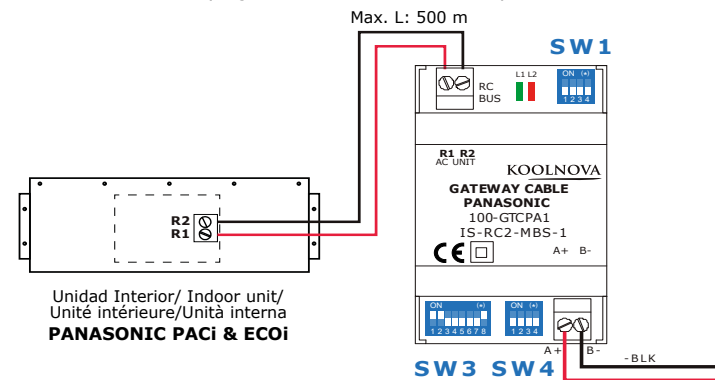

[ES] El mando CZ-RTC5B no es compatible con el gateway, suprimalo de la instalación.

[EN] The CZ-RTC5B controller is not compatible with the gateway, remove it from the installation.

[FR] Le commande CZ-RTC5B n'est pas compatible avec la gateway, retirez-le de l'installation.

[IT] Il comando CZ-RTC5B non è compatibile con il gateway, rimuoverlo dall'installazione.

3.B OPCION 2/ OPTION 2/ OPTION 2/ OPZIONE 2

[ES] Con mando PANASONIC PACi & ECOi.

[EN] With PANASONIC PACi & ECOi controller.

[FR] Avec commande PANASONIC PACi & ECOi.

[IT] Con comando PANASONIC PACi & ECOi.

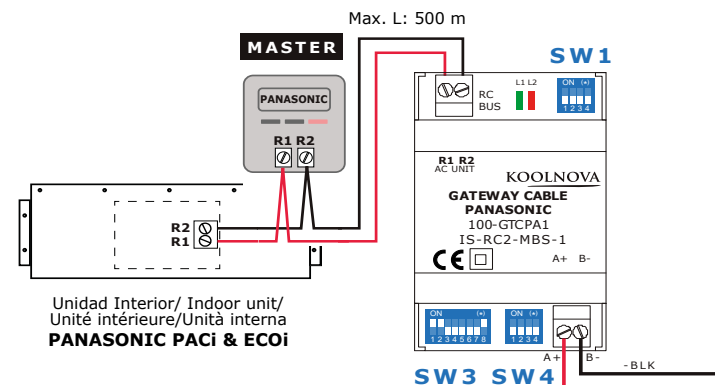

3.

[ES] Comprobar la configuración de los interruptores en función de las necesidades (ver apartado CONFIGURACIÓN DE INTERRUPTORES).

[EN] Check the configuration of the switches according to your needs (see section SWITCH CONFIGURATION).

[FR] Vérifiez la configuration des SWITCH en fonction de vos besoins (voir section CONFIGURATION DU COMMUTATEUR).

[IT] Controllate la configurazione degli interruttori secondo le vostre esigenze (vedere la sezione CONFIGURAZIONE DEGLI INTERRUPTORI).

4.

[ES] Alimentar la unidad interior y el sistema KOOLNOVA. Comprobar el estado de los LEDs **RxDATA** y **RxAC** (ver apartado AUTODIAGNÓSTICO).

[EN] Power the indoor unit and the KOOLNOVA system. Check the status of LEDs **RxDATA** and **RxAC** (see section SELF-DIAGNOSTICS).

[FR] Alimentez l'unité intérieure et le système KOOLNOVA. Vérifiez l'état des LED **RxDATA** et **RxAC** (voir la section AUTODIAGNOSTIC).

[IT] Alimentare la centralina e il sistema KOOLNOVA. Controllare lo stato dei LED **RxDATA** e **RxAC** (vedere la sezione AUTODIAGNOSI).

**[ES] CONFIGURACIÓN DE INTERRUPTORES/
[EN] SWITCH CONFIGURATION/
[FR] CONFIGURATION DU COMMUTATEUR/
[IT] CONFIGURAZIONE DELL'INTERRUTTORE**

SW	DESCRIPCIÓN/ DESCRIPTION/ DESCRIPTION/ DESCRIZIONE
SW3	<p>Por defecto AC 3. Default AC 3. Par défaut AC 3. Predefinito AC 3.</p> <div style="display: flex; justify-content: space-around;"> <div style="text-align: center;"> <p>AC 3.</p> <p>ON/ON/OFF/OFF/OFF/OFF/OFF/OFF</p> </div> <div style="text-align: center;"> <p>AC 4.</p> <p>OFF/OFF/ON/OFF/OFF/OFF/OFF/OFF</p> </div> <div style="text-align: center;"> <p>AC 1.</p> <p>ON/OFF/OFF/OFF/OFF/OFF/OFF/OFF</p> </div> <div style="text-align: center;"> <p>AC 2.</p> <p>OFF/ON/OFF/OFF/OFF/OFF/OFF/OFF</p> </div> </div>
SW4	<p>Instalaciones con más de un GATEWAY. SW más lejano: Installations with more than one GATEWAY. SW further: Installations avec plus d'une GATEWAY. SW plus loin : Installazioni con più di una INTERFACCIA. SW più distante:</p> <div style="display: flex; justify-content: space-around;"> </div> <p>Por defecto. Default. Par défaut. Predefinito.</p>

**[ES] LISTA DE COMPATIBILIDAD DE 100-GTCPA1/
[EN] COMPATIBILITY LIST 100-GTCPA1/
[FR] LISTE DE COMPATIBILITÉ 100-GTCPA1/
[IT] ELENCO COMPATIBILITÀ 100-GTCPA1**

[ES] Consulta con el servicio técnico: +34 951 12 10 13.

[EN] Contact the technical service: +33 (04) 13 68 03 32.

[FR] Contactez le service technique: +33 (04) 13 68 03 32.

[IT] Contatta il servizio tecnico: +39 0245482147.

**[ES] AUTODIAGNÓSTICO/ [EN] SELF-DIAGNOSIS/
[FR] AUTODIAGNOSTIC/ [IT] AUTODIAGNOSI**

LED	COMPORTAMIENTO/ BEHAVIOUR/ COMPORTEMENT/ COMPORTEMENTO	DESCRIPCIÓN/ DESCRIPTION/ DESCRIPTION/ DESCRIZIONE
L1 Verde Green Verte Verde	0,5s ON/0,5s OFF Parpadeo Blinking Clignotement Lampeggia	Error AC Error AC Erreur AC Errore AC
	0,1s ON/1,9s OFF Parpadeo Flashing Clignotement Lampeggia	Comunicación OK Communication OK Communication OK Comunicazione OK
L2 Rojo Red Rouge Rossa	3s ON/-s OFF Pulso Pulse Pouls Polso	Bajo voltaje Under voltage Sous tension Sotto tensione
L1+L2	5s ON/-s OFF Pulso Pulse Pouls Polso	Puesta en marcha del dispositivo Devise start-up Mise en route du dispositif Ideare l'avvio
	0,5s ON/0,5s OFF Parpadeo alternativo Alternatively blinking Clignotant alternativement In alternativa lampeggiante	Fallo de EEPROM EEPROM failure Panne EEPROM Errore EEPROM

**[ES] ESPECIFICACIONES/ [EN] SPECIFICATIONS/
[FR] SPECIFICATIONS [IT] SPECIFICAZIONI**

Alimentación y consumo/ Alimentazione e consumo/ Power supply and consumption/ Alimentation et consommation.	
Alimentación Power supply Alimentation Alimentazione	Unidad interior Indoor unit Unité intérieure Unità interna
V max	14 Vdc
I max	85 mA
Comunicaciones/ Communications/ Communications/ Comunicazioni	
Tipo de cable/ Type of cable/ Type de câble/ Tipo de cable	2 hilos/ 2 wires/ 2 fils/ 2 fili (R1,R2) 2 x 0,5mm ²
Longitud del cable/ Wire length/ Longueur du câble/ Lunghezza del cavo	500 m
Condiciones ambientales/ Ambient conditions Conditions environnementales/ Condizioni ambientali	
Funcionamiento: Temperatura-Humedad Operating: Temperature-Humidity Fonctionnement: Température-Humidité Funzionamento: Temperatura-Umidità	0 ~ 70 °C - < 95%
Aspectos mecánicos/ Mechanical aspects/ Aspect mécaniques/ Aspetti meccanici	
Dimensiones/ Dimensions/ Dimensions/ Dimensioni/ (W x H x D)	93 x 53 x 58 mm
Peso/ Weight/ Poids/ Peso	85 g
Grado de protección/ IP Code/ Indice de protection/ Gradi di protezione	IP20